



TWS EXEC

HX-EP625
Instruction Book

TABLE OF CONTENTS

English	2
Français	8
Español	15
Deutsch.....	22

Nederlands	28
Italiano	34
한국어	40
中文.....	46

CONTENTS

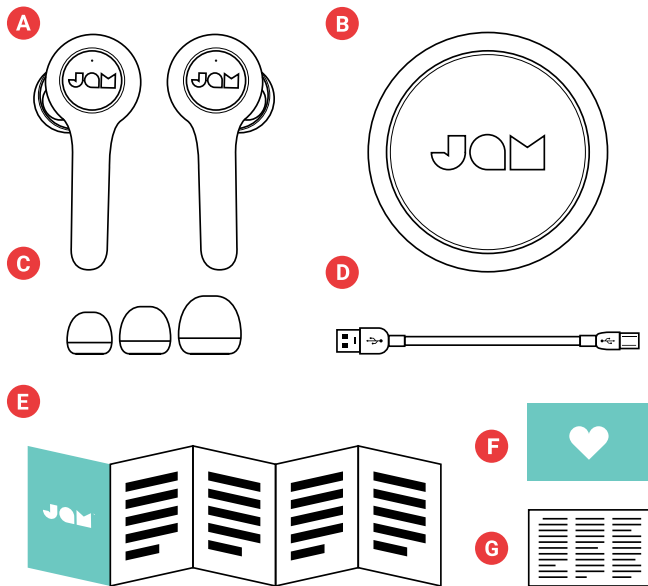

- A – Earbuds
- B – Charging case
- C – 3 sizes of eartips (small, medium, large)
- D – Micro USB charging cable
- E – Quick Start Guide
- F – Welcome card
- G – Legal card

CONTROLS

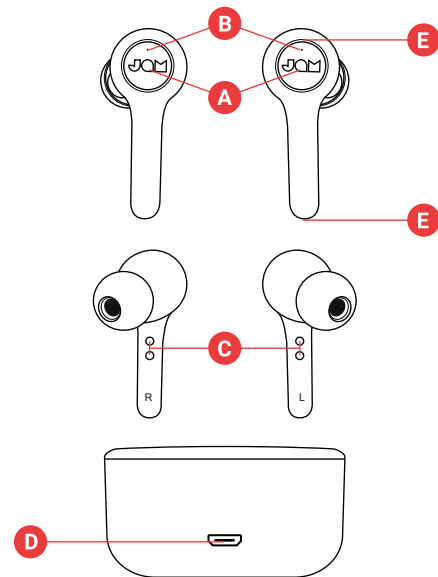

- A – Touch controls (Power on/off / Play / Pause / Forward / Backward)
- B – Earbud status light
- C – Earbud charging contacts
- D – USB charging port – to charge the portable case
- E – Microphones (there are two on each earbud)

SET UP

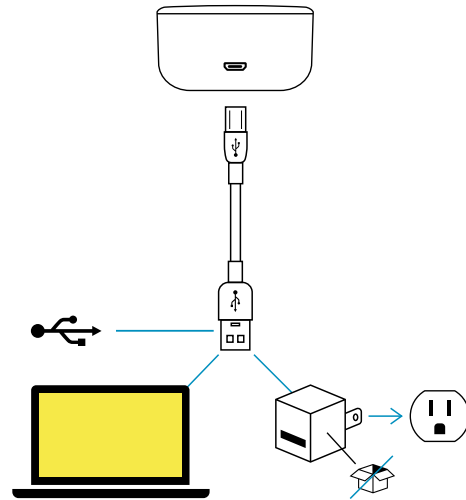
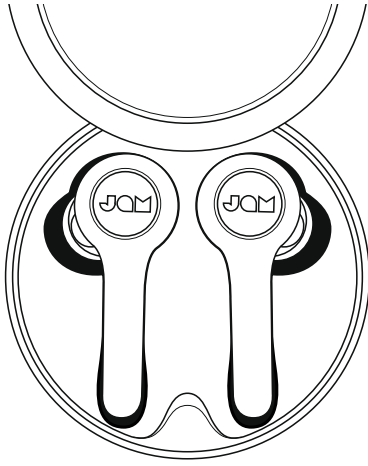

CHARGING YOUR EARBUDS

To charge your earbuds, place them into the portable case. The red LEDs on the earbuds show that they are charging. If the red LEDs do not appear when placed in the case, adjust the earbuds to make sure they are in line with the charging contacts. When fully charged, the LEDs will shut off. It will take approximately 2 hours to charge.

CHARGING YOUR PORTABLE CASE

Plug the small end of the USB cable into the micro USB port, located on the back of the case. The LEDs on the case will flash blue while charging. When the portable case is fully charged, the four LED lights will remain on. Once the USB cord is unplugged, the lights will turn off.

CONNECT BOTH EARBUDS

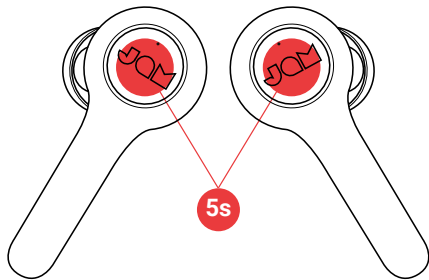

STEP 1 – TURNING ON THE EARBUDS

Your earbuds will automatically turn on when taken out of the portable charging case. If you need to turn them on manually, you can press and hold the touch sensor for 5 seconds on both earbuds.

STEP 2 – CONNECTING THE EARBUDS TO EACH OTHER

When you take the earbuds out of their case, they will automatically sync to each other. The LEDs on the left earbud will flash blue and red alternatively. You will also hear a series of tones. Your earbuds are now in pairing mode and searching for a Bluetooth® device to connect to.

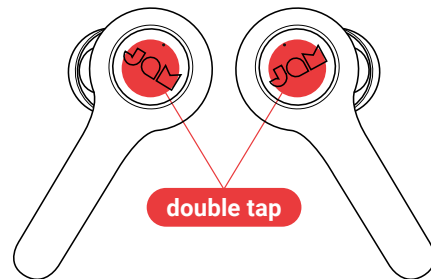

If your earbuds don't sync to each other automatically, tap both earbuds two times at the same time on the touch sensors. This will put your earbuds into sync mode, and the LEDs will flash blue and red alternatively. Your earbuds should now be connected and are in pairing mode and searching for a Bluetooth device to connect to.

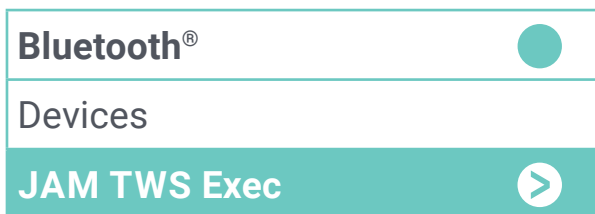

STEP 3 – CONNECTING TO A DEVICE

Enable Bluetooth® on your device. From the Bluetooth® menu, select “JAM TWS Exec”. When the device and TWS Exec are connected, you will hear a tone and the LEDs on the earbuds will slow flash blue. This means the pairing is complete.

To disconnect from all connected device and reset pairing, place both earbuds in the charging case and quickly tap the touch sensors on both earbuds 3 times, at the same time. The LEDs will flash purple 3 times. Your earbuds are now disconnected from the previously connected device and will need to be paired again before using.



STEP 3 – CONNECTING TO A DEVICE

Enable Bluetooth® on your device. From the Bluetooth® menu, select “JAM TWS Exec”. When the device and TWS Exec are connected, you will hear a tone and LED will slow flash blue. This means the pairing is complete.

CONNECT 1 EARBUD

Use the left or the right earbud independently. This is a great option if you want to hear your surroundings as well as your music.

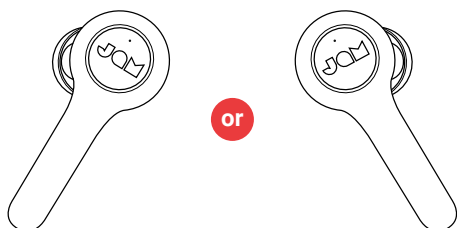

STEP 1 – TURNING ON THE EARBUD

Your earbud will automatically turn on when taken out of the portable charging case. If you need to turn it on manually, you can press and hold the touch sensor for 5 seconds on the earbud.

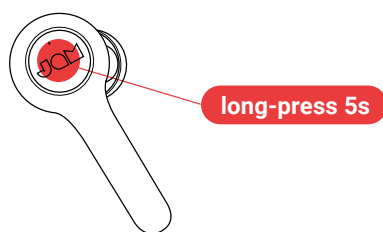

STEP 2 – PAIRING MODE

Once a single earbud is taken out of the case or manually turned on, it should enter into pairing mode. The LED will flash red and blue and you will hear a series of tones. This will indicate your earbud is in pairing mode. If it does not enter pairing mode automatically, place the earbud back in the charging case for 2 seconds and then remove it again to enter pairing mode.

TURNING OFF YOUR EARBUDS

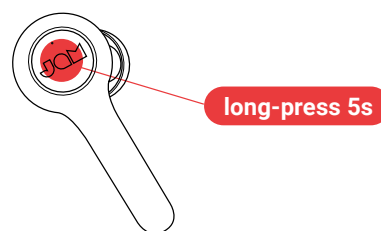

To turn off your earbuds, place your earbuds back in your case, or press and hold the touch sensors on both earbuds for 5 seconds. We recommend keeping your earbuds in the charging case when not in use.

USING YOUR PORTABLE CHARGING CASE

With a full charge, your portable charging case will give your earbuds 25 extra hours, giving you up to 32 hours total of listening time.

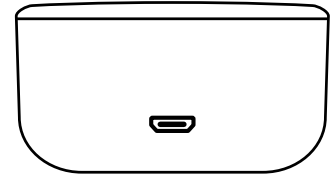

LED INDICATORS

EARBUDS IN CHARGING CASE

Solid red	Charging
LED off	Charging complete

PORTABLE CHARGING CASE

Flashing Blue	Charging
4 LEDs on	Charging complete

EARBUDS IN USE

Flashing red and blue alternatively	Earbuds are sync with each other and in pairing mode
Slow flash blue	Earbuds are paired with device

EARBUDS IN MONO USE

Flashing red and blue alternatively	Earbud is in pairing mode and searching for a device
Slow flash blue	Earbud is paired with device

TROUBLESHOOTING

1. Disconnect and forget the TWS Exec on your Bluetooth® device. Please view the device instruction manual for instructions on how to forget a device.
2. Turn off Bluetooth® on your device.
3. Make sure earbuds are in the charging case.
4. Quickly tap the touch sensors on both earbuds 3 times, at the same time. This will reset your earbuds.
5. Remove both earbuds from the charging case.
6. Earbuds will automatically go into pairing mode once they are taken out of the case. The LED on the left earbud will flash red and blue alternatively. This means they are ready to pair.
7. Turn on Bluetooth® on your device.
8. Pair to "JAM TWS Exec"
9. Earbuds not disconnecting from your device? The TWS Exec earbuds may automatically connect to your device if put in a charging case that has no battery left. For the best experience, periodically charge the case to ensure it always has battery life.

BASIC FUNCTIONS

MUSIC

Play/Pause	Press either touch sensor button once
Forward Track	If using both earbuds, tap the touch sensor twice on the right earbud. If using one earbud, tap the touch sensor twice of the earbud in use
Back Track	If using both earbuds, tap the touch sensor twice on the left earbud. Note that back track does not function when using only one earbud

CALLS

Pick up a call	Tap either touch sensor once
Decline a call	Press and hold either touch sensor for 2 seconds
End a call	Tap either touch sensor once
Take a second incoming call	Tap either touch sensor once
Decline a second incoming call	Press and hold either touch sensor for 2 seconds
Swap between 2 calls	Press and hold either touch sensor for 2 seconds

OTHER

Activate Voice Assistant	Quickly press either touch sensor 3 times
Turn off earbud	Press and hold touch sensor for 5 seconds or place in charging case
Disconnect all Bluetooth® connections and reset earbuds	Place both earbuds in the charging case, then quickly tap the touch sensors on both earbuds 3 times, at the same time

LEGAL INFORMATION

READ ALL INSTRUCTIONS BEFORE USE AND SAVE THESE INSTRUCTIONS FOR FUTURE REFERENCE.

FCC Warning:

This equipment has been tested and found to comply with the limits for a Class B digital device, pursuant to Part 15 of the FCC Rules. These limits are designed to provide reasonable protection against harmful interference in a residential installation. This equipment generates, uses, and can radiate radio frequency energy and, if not installed and used in accordance with the instructions, may cause harmful interference to radio communications. However, there is no guarantee that interference will not occur in a particular installation. If this equipment does cause harmful interference to radio or television reception, which can be determined by turning the equipment off and on, the user is encouraged to try to correct the interference by one or more of the following measures:

- Reorient or relocate the receiving antenna.
- Increase the separation between the equipment and receiver.
- Connect the equipment into an outlet on a circuit different from that to which the receiver is connected.
- Consult the dealer or an experienced radio/TV technician for help.

Any changes or modifications not expressly approved by the party responsible for compliance could void the user's authority to operate the equipment.

This device complies with Part 15 of the FCC Rules. Operation is subject to the following two conditions:

- (1) This device may not cause harmful interference, and
- (2) This device must accept any interference received, including interference that may cause undesired operation.

FCC RF Exposure Statement:

This equipment complies with FCC radiation exposure limits set forth for an uncontrolled environment. This transmitter must not be co-located or operating in conjunction with any other antenna or transmitter.

ISED Cautions:

This device complies with Innovation, Science, and Economic Development Canada licence-exempt RSS standard(s). Operation is subject to the following two conditions:

- (1) This device may not cause interference, and
- (2) This device must accept any interference, including interference that may cause undesired operation of the device.

ISED RF Exposure Statement:

The device is in compliance with RF exposure guidelines; users can obtain Canadian information on RF exposure and compliance.

1-YEAR LIMITED WARRANTY – US & CANADA

WARRANTY – US & CANADA

JAM warrants this product free from defect in material and workmanship for a period of 1 year from the date of purchase. This warranty does not cover damage caused by misuse or abuse, accident, the attachment of any unauthorized accessory, alteration to the product, or any other conditions whatsoever that are beyond the control of JAM.

For detailed Warranty instructions and information, visit: www.jamaudio.com/customer-support/warranty-1yr. To obtain warranty service on your JAM product, contact a Consumer Relations representative by the telephone number or email address for your country of residence. Please make sure to have the model number of the product available.

For service in the USA

Email: cservice@jamaudio.com
Tel: 1-888-802-0040
8:30am–7:00pm EST Monday–Friday

For service in Canada

Email: cservice@homedicsgroup.ca
Tel: 1-888-225-7378
8:30am–5:00pm EST Monday–Friday

WARRANTY – UK & EUROPE

JAM warrants this product free from defect in material and workmanship for a period of 2 years from the date of purchase. This warranty does not cover damage caused by misuse or abuse, accident, the attachment of any unauthorised accessory, alteration to the product, or any other conditions whatsoever that are beyond the control of JAM. Distributed in the EU by FKA Brands Ltd, Somerhill Business Park, Tonbridge, TN11 0GP, UK. Tel: 020 3538 0768 Email: uksupport@jamaudio.com.

WARRANTY – AUSTRALIA (1-YEAR LIMITED WARRANTY)

We or Us means HoMedics Australia Pty Ltd ACN 31 103 985 717 and our contact details are set out at the end of this warranty; You means the purchaser or the original end-user of the Goods. You may be a domestic user or a professional user; Supplier means the authorized distributor or retailer of the Goods that sold you the Goods in Australia and New Zealand; and Goods means the product or equipment which was accompanied by this warranty and purchased in Australia and New Zealand.

For Australia:

Our Goods come with guarantees that cannot be excluded under the Australian Consumer Law. You are entitled, subject to the provisions of the Australian Consumer Law, to a replacement or refund for a major failure and for compensation for any other reasonably foreseeable loss or damage. You are also entitled, subject to the provisions of the Australian Consumer Law, to have the Goods repaired or replaced if the goods fail to be of acceptable quality and the failure does not amount to a major failure. This is not a complete statement of your legal rights as a consumer.

For New Zealand:

Our Goods come with guarantees that cannot be excluded under the Consumer Guarantees Act 1993. This guarantee applies in addition to the conditions and guarantees implied by that legislation.

The Warranty

JAM sells its products with the intent that they are free of defects in manufacture and workmanship under normal use and service. In the unlikely event that your JAM product proves to be faulty within 1 year from the date of purchase due to workmanship or materials only, we will replace it at our own expense, subject to the terms and conditions of this guarantee. The warranty period is limited to 3 months from the date of purchase for products used commercially/professionally.

Terms and Conditions:

In addition to the rights and remedies that you have under the Australian Consumer Law, Consumer Guarantees Act of New Zealand or any other applicable law and without excluding such rights and remedies warranty against defects:

1. The Goods are designed to withstand the rigors of normal household use and are manufactured to the highest standards using the highest quality components. Whilst unlikely, if, during the first 12 months (3 months commercial use) from their date of purchase from the Supplier (Warranty Period), the Goods prove defective by reason of improper workmanship or materials and none of your statutory rights or remedies apply, we will replace the Goods, subject to the terms and conditions of this warranty.
2. We do not have to replace the Goods under this Additional Warranty if the Goods have been damaged due to misuse or

abuse, accident, the attachment of any unauthorised accessory, alteration to the product, improper installation, unauthorised repairs or modifications, improper use of electrical/power supply, loss of power, malfunction, or damage of an operating part from failure to provide manufacturer's recommended maintenance, transportation damage, theft, neglect, vandalism, environmental conditions, or any other conditions whatsoever that are beyond the control of JAM.

3. This Warranty does not extend to the purchase of used, repaired, or secondhand products, or to products not imported or supplied by HoMedics Australia Pty Ltd, including but not limited to those sold on offshore internet auction sites.
4. This Warranty extends only to consumers and does not extend to Suppliers.
5. Even when we do not have to replace the Goods, we may decide to do so anyway. In some cases, we may decide to substitute the Goods with a similar alternative product of our choosing. All such decisions are at our absolute discretion.
6. All such replaced or substituted Goods continue to receive the benefit of this Additional Warranty for the time remaining on the original Warranty Period (or 3 months, whichever is the longest).
7. This Additional Warranty does not cover items damaged by normal wear and tear, including but not limited to chips, scratches, abrasions, discolouration, and other minor defects, where the damage has negligible effect on the operation or performance of the Goods.
8. This Additional Warranty is limited to replacement or substitution only. As far as the law permits, we will not be liable for any loss or damage caused to property or persons arising from any cause whatsoever, and shall have no liability for any incidental, consequential, or special damages.
9. This warranty is only valid and enforceable in Australia and New Zealand.

Making a Claim:

In order to claim under this Warranty, you must return the Goods to the Supplier (place of purchase) for replacement. If this is not possible, please contact our Consumer Relations department by email (cservice@homedics.com.au) or at the address below.

- All returned Goods must be accompanied by satisfactory proof of purchase that clearly indicates the name and address of the Supplier, the date and place of purchase, and identifies the product. It is best to provide an original, legible, and unmodified receipt or sales invoice.
- You must bear any expense for return of the Goods or otherwise associated with making your claim under this Additional Warranty.

Distributed in Australia by HOMEDICS AUSTRALIA PTY LTD, 14 Kingsley Close, Rowville, Victoria 3178. Distributed in New Zealand by Phoenix Distribution NZ Ltd, 7B Orbit Drive, Albany / North Shore 0757, Auckland, New Zealand.

For service in Australia

Email:

cservice@homedics.com.au

Tel: 03-87566500

8:30am–5:00pm AEST Monday–Friday

www.jam-audio.com.au

IMPORTANT SAFETY INSTRUCTIONS

READ ALL INSTRUCTIONS BEFORE USING.

WARNING: Do not place speakers too close to ears. May cause damage to ear drums, especially in young children.

- Use this product only for its intended purpose as described in this manual. Do not use attachments not recommended by JAM.
- JAM is not liable for any damage caused to smartphones, iPod/MP3 players, or any other devices.
- Do not place or store this product where it can fall or be dropped into a tub or sink without shutting waterproof doors.

- Do not place or drop into water or any other liquid without shutting waterproof doors.
- Not for use by children. THIS IS NOT A TOY.
- Never operate this product if it has a damaged cord, plug, cable, or housing.
- Keep away from heated surfaces.
- Only set on dry surface. Do not place on surface wet from water or cleaning solvents if waterproof doors are open.

WARNING: This product has an internal, non-replaceable lithium battery. Please dispose in accordance with your local, state, province, and country guidelines. Batteries (battery pack or batteries installed) shall not be exposed to excessive heat such as sunshine, fire, or the like.

BATTERY REPLACEMENT

Your speaker includes a rechargeable battery designed to last the lifetime of the product. In the unlikely event that you should require a replacement battery, please contact Consumer Relations, which will supply details of the warranty and out-of-warranty replacement battery service. This product contains small parts that may present a choking hazard for young children.

CAUTION: All servicing of this product must be performed by authorized JAM Audio service personnel only. For complete user guide and to register your product, visit www.JAMaudio.com (USA), canada.jamaudio.com (Canada), or uk.jamaudio.com/instructionbooks (UK).



To prevent possible hearing damage, do not listen at high volume for long periods.



WEEE EXPLANATION

This marking indicates that this product should not be disposed with other household wastes throughout the EU. To prevent possible harm to the environment or human health from uncontrolled waste disposal, recycle it responsibly to promote the sustainable reuse of material resources.



BATTERY DIRECTIVE

This symbol indicates that batteries must not be disposed of in the domestic waste as they contain substances that can be damaging to the environment and health. Please dispose of batteries in designated collection points.

Hereby, FKA Brands Ltd, declares that this radio device is in compliance with the essential requirements and other relevant provisions of Directive 2014/53/EU. A copy of the Declaration of Conformity can be obtained from uk.JAMaudio.com/DoC.

© 2020 HMDX. All rights reserved. JAM is a registered trademark of HMDX. HMDX is a registered trademark of FKA Distributing Co. The Bluetooth® word mark and logos are registered trademarks owned by Bluetooth® SIG, Inc. and any use of such marks by HMDX is under license.



Operating frequency band: 2402 - 2480MHz

HX-EP625: Maximum radio-frequency power transmitted: maximum radio-frequency power transmitted 1.02 dBm

Distributed by HMDX.

3000 N Pontiac Trail
Commerce Township, MI 48390

All rights reserved.

IB-HXEP625



TWS EXEC

HX-EP625
Livret d'instructions

CONTENU

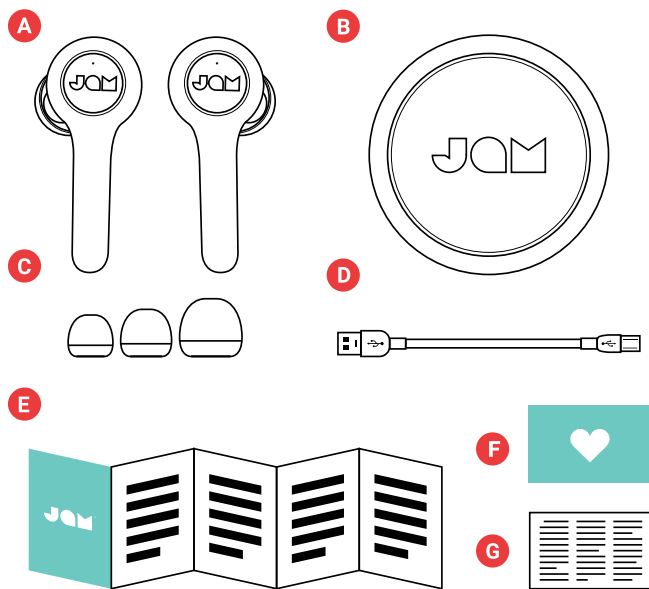

- A - Écouteurs
- B - Étui de charge
- C - 3 tailles d'embouts (petits, moyens, grands)
- D - Câble de charge micro USB
- E - Guide de démarrage rapide
- F - Carte de bienvenue
- G - Carte juridique

COMMANDES

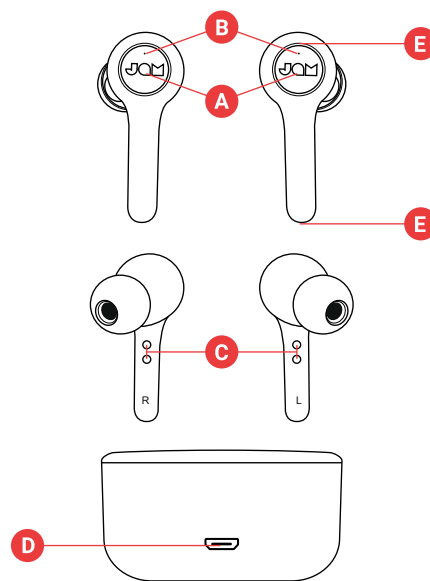

- A - Commandes tactiles (Marche/arrêt / Lecture / Pause / Suivant / Précédent)
- B - Voyant d'état des écouteurs
- C - Contacts de charge des écouteurs
- D - Port de charge micro USB - Pour charger l'étui portable
- E - Microphones (deux sur chaque écouteur)

CONFIGURATION

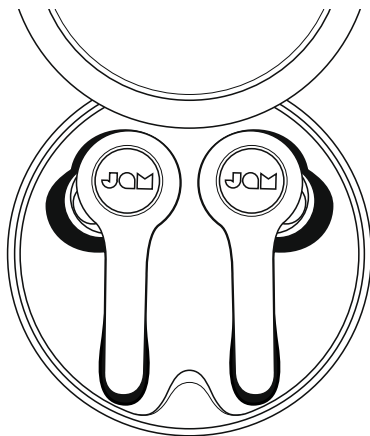

CHARGE DES ÉCOUTEURS

Pour charger vos écouteurs, placez-les dans l'étui portable. Les voyants rouges sur les écouteurs indiquent qu'ils sont en cours de charge. Si les voyants rouges ne s'allument pas lorsque les écouteurs sont placés dans l'étui, ajustez les écouteurs pour vous assurer qu'ils sont alignés sur les contacts de charge. Lorsqu'ils sont complètement chargés, les voyants s'éteignent. La charge prend environ 2 heures.

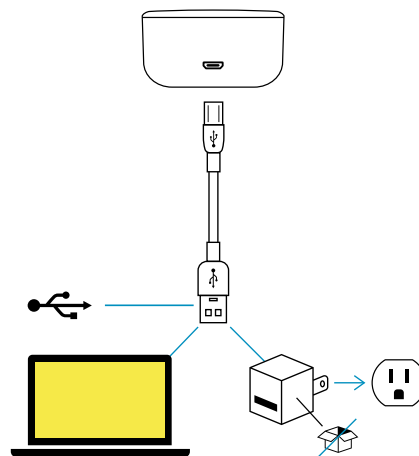

CHARGE DE L'ÉTUI PORTABLE

Branchez la petite extrémité du câble USB dans le port micro USB situé à l'arrière de l'étui. Les voyants sur l'étui clignotent en bleu pendant la charge. Lorsque l'étui portable est entièrement chargé, les quatre voyants restent allumés. Une fois le cordon USB débranché, les voyants s'éteignent.

CONNECTER LES DEUX ÉCOUTEURS

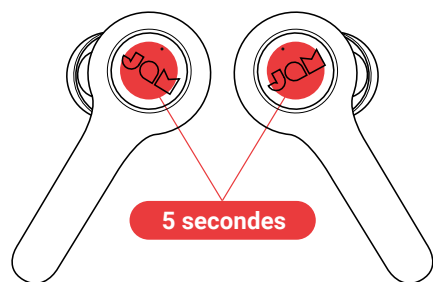

ÉTAPE 1 – MISE EN MARCHÉ DES ÉCOUTEURS

Les écouteurs se mettent automatiquement en marche lorsque vous les sortez de l'étui de charge portable. Pour les mettre en marche manuellement, appuyez pendant 5 secondes sur le capteur tactile sur les deux écouteurs.

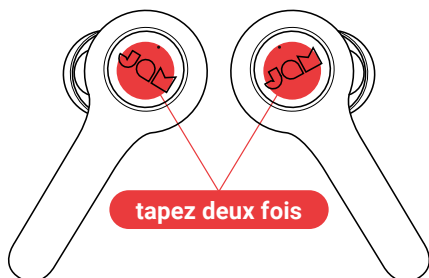

ÉTAPE 2 – CONNEXION DES ÉCOUTEURS L'UN À L'AUTRE

Lorsque vous sortez les écouteurs de leur étui, ils se synchronisent automatiquement l'un à l'autre. Les voyants de l'écouteur gauche clignotent en bleu et en rouge. Vous entendrez également une série de sons. Vos écouteurs sont maintenant en mode d'appairage et recherchent un appareil Bluetooth® auquel se connecter.

Si les écouteurs ne se synchronisent pas entre eux automatiquement, tapez deux fois en même temps sur le capteur tactile des deux écouteurs. Cela met vos écouteurs en mode synchronisation et les voyants clignotent en bleu et en rouge. Vos écouteurs sont maintenant connectés et en mode d'appairage, et ils recherchent un appareil Bluetooth® auquel se connecter.



ÉTAPE 3 – CONNEXION À UN APPAREIL

Activez la fonction Bluetooth® sur votre appareil. Dans le menu Bluetooth®, sélectionnez « JAM TWS Exec ». Lorsque l'appareil et les écouteurs TWS Exec sont connectés, vous entendrez une tonalité et les voyants à DEL sur les écouteurs clignoteront lentement en bleu. Cela indique que l'appairage est terminé.

Pour vous déconnecter de tous les appareils connectés et réinitialiser l'appairage, placez les deux écouteurs dans l'étui de charge et tapez rapidement 3 fois en même temps sur les capteurs tactiles des deux écouteurs. Les voyants clignotent 3 fois en violet. Vos écouteurs sont maintenant déconnectés de l'appareil précédemment connecté et ils doivent être de nouveau appairés pour être utilisés.

CONNECTER UN ÉCOUTEUR

Utilisez l'écouteur droit ou gauche indépendamment. C'est une excellente option si vous voulez entendre votre environnement ainsi que votre musique.

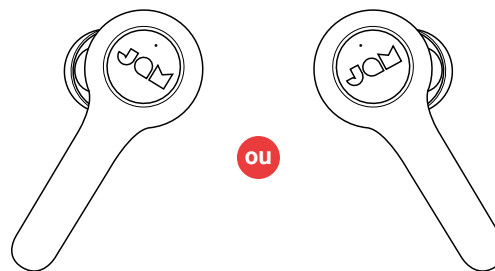

ÉTAPE 1 – MISE EN MARCHÉ DE L'ÉCOUTEUR

Votre écouteur se met automatiquement en marche lorsque vous le sortez de l'étui portable. Pour le mettre en marche manuellement, appuyez pendant 5 secondes sur le capteur tactile sur l'écouteur.

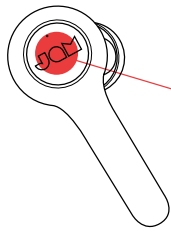

appuyez pendant 5 secondes



ÉTAPE 2 – MODE D'APPAIRAGE

Lorsqu'un écouteur est sorti de l'étui ou mis en marche manuellement, il doit se mettre en mode d'appairage. Le voyant clignote en rouge et en bleu et vous entendrez une série de sons. Cela indique que l'écouteur est en mode d'appairage. S'il ne passe pas automatiquement en mode d'appairage, replacez l'écouteur dans l'étui de charge pendant 2 secondes puis sortez-le de nouveau de l'étui pour le mettre en mode d'appairage.

ÉTAPE 3 – CONNEXION À UN APPAREIL

Activez la fonction Bluetooth® sur votre appareil. Dans le menu Bluetooth®, sélectionnez « JAM TWS Exec ». Lorsque l'appareil et les écouteurs TWS Exec sont connectés, vous entendrez une tonalité et le voyant à DEL clignotera lentement en bleu. Cela indique que l'appairage est terminé.

EXTINCTION DES ÉCOUTEURS

Pour éteindre les écouteurs, replacez-les dans l'étui ou appuyez pendant 5 secondes sur les capteurs tactiles sur les deux écouteurs. Il est recommandé de garder les écouteurs dans l'étui de charge lorsqu'ils ne sont pas utilisés.



UTILISATION DE L'ÉTUI DE CHARGE PORTABLE

Lorsqu'il est complètement chargé, votre étui de charge portable peut donner à vos écouteurs 25 heures de fonctionnement supplémentaires, pour une durée d'écoute totale de 32 heures.

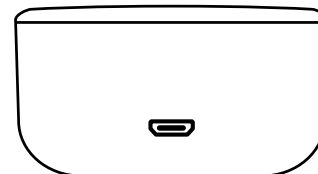

VOYANTS

ÉCOUTEURS DANS L'ÉTUI DE CHARGE

Rouge fixe	Charge en cours
Voyants éteints	Charge terminée

ÉTUI DE CHARGE PORTABLE

Clignotement bleu	Charge en cours
4 voyants allumés	Charge terminée

ÉCOUTEURS EN COURS D'UTILISATION

Clignotement rouge et bleu	Les écouteurs sont synchronisés l'un à l'autre et en mode d'appairage
Lent clignotement bleu	Les écouteurs sont appairés à l'appareil

ÉCOUTEURS UTILISÉS EN MODE MONO

Clignotement rouge et bleu	L'écouteur est en mode d'appairage et recherche un appareil
Lent clignotement bleu	L'écouteur est appairé à l'appareil

DÉPANNAGE

1. Déconnectez les écouteurs et oubliez TWS Exec sur votre appareil Bluetooth®. Consultez le manuel d'utilisation de l'appareil pour les instructions expliquant comment oublier un appareil.
2. Désactivez la fonctionnalité Bluetooth® sur votre appareil.
3. Assurez-vous que les écouteurs sont dans l'étui de charge.
4. Tapez rapidement trois fois en même temps sur les capteurs tactiles des deux écouteurs. Cela permet de réinitialiser les écouteurs.
5. Retirez les écouteurs de l'étui de charge.
6. Les écouteurs passent automatiquement en mode d'appairage lorsqu'ils sont sortis de l'étui. Le voyant de l'écouteur gauche clignote en bleu et en rouge. Cela signifie qu'ils sont prêts à être appairés.
7. Activez la fonctionnalité Bluetooth® sur votre appareil.
8. Appairez à « JAM TWS Exec ».
9. Vos écouteurs ne se déconnectent pas de votre appareil? Il est possible que vos écouteurs TWS Exec se connectent automatiquement à votre appareil s'ils sont placés dans un étui de charge dont la batterie est épuisée. Pour un fonctionnement optimal, chargez régulièrement l'étui pour vous assurer que sa batterie est chargée.

FONCTIONS DE BASE

MUSIQUE

Lecture/Pause	Appuyez une fois sur l'un des boutons à capteur tactile
Piste suivante	Si les deux écouteurs sont utilisés, tapez deux fois sur le capteur tactile de l'écouteur droit. Si un seul écouteur est utilisé, tapez deux fois sur le capteur tactile de l'écouteur utilisé.
Piste précédente	Si les deux écouteurs sont utilisés, tapez deux fois sur le capteur tactile de l'écouteur gauche. Notez que la fonction de piste précédente ne fonctionne pas lorsqu'un seul écouteur est utilisé.

APPELS

Prendre un appel	Tapez une fois sur l'un des capteurs tactiles
Refuser un appel	Appuyez pendant 2 secondes sur l'un des capteurs tactiles
Raccrocher	Tapez une fois sur l'un des capteurs tactile
Répondre à un deuxième appel entrant	Tapez une fois sur l'un des capteurs tactile
Refuser un deuxième appel entrant	Appuyez pendant 2 secondes sur l'un des capteurs tactiles
Basculer entre deux appels	Appuyez pendant 2 secondes sur l'un des capteurs tactiles

AUTRES FONCTIONS

Activer l'Assistant vocal	Appuyez rapidement trois fois sur l'un des capteurs tactiles
Éteindre l'écouteur	Appuyez sur le capteur tactile pendant 5 secondes ou placez-le dans l'étui de charge
Déconnectez toutes les connexions Bluetooth® et réinitialisez les écouteurs	Placez les deux écouteurs dans l'étui de charge et tapez rapidement 3 fois en même temps sur les capteurs tactiles des deux écouteurs.

INFORMATIONS LÉGALES

LIRE TOUTES LES INSTRUCTIONS AVANT L'UTILISATION ET CONSERVER CES INSTRUCTIONS POUR RÉFÉRENCE FUTURE.

Avertissement de la FCC :

Cet appareil a été testé et jugé conforme aux limites applicables aux appareils de Classe B, conformément à la Partie 15 du Règlement de la FCC. Ces limites sont conçues pour fournir une protection raisonnable contre les interférences nuisibles dans une installation résidentielle. Cet appareil génère, utilise et peut émettre une énergie de radiofréquence et, s'il n'est pas installé et utilisé conformément aux instructions, peut causer des interférences nuisibles aux communications radio. Il n'est toutefois pas garanti que des interférences ne se produiront pas dans une installation particulière. Si cet appareil provoque des interférences nuisibles à la réception radio ou télévision, ce qui peut être déterminé en éteignant l'appareil et en le rallumant, il est recommandé d'essayer de corriger les interférences en prenant une ou plusieurs des mesures suivantes :

- Réorienter ou déplacer l'antenne de réception;
- Augmenter la distance entre l'appareil et le récepteur;
- Brancher l'appareil dans une prise sur un circuit différent de celui auquel le récepteur est branché;
- Consulter le revendeur ou un technicien radio/TV expérimenté pour obtenir de l'aide.

Les changements ou modifications non expressément approuvés par l'autorité responsable de la conformité peuvent annuler l'autorisation d'utiliser l'équipement.

Cet appareil est conforme à la Partie 15 du Règlement de la FCC.

Son fonctionnement est soumis aux deux conditions suivantes :

- (1) Cet appareil ne doit pas provoquer d'interférences nuisibles, et
- (2) Cet appareil doit accepter toute interférence reçue, y compris les interférences pouvant entraîner un fonctionnement indésirable.

Déclaration de la FCC relative à l'exposition aux RF :

Cet équipement est conforme aux limites d'exposition aux radiations de la FCC établies pour un environnement non contrôlé. Cet émetteur ne doit pas être localisé ou fonctionner avec une autre antenne ou un autre émetteur.

Mise en garde d'ISDEC :

Cet appareil est conforme aux normes d'Innovation, Sciences et Développement économique Canada (ISDE) pour les appareils radio exempts de licence. Le fonctionnement est soumis aux deux conditions suivantes :

- (1) Cet appareil ne doit pas provoquer d'interférences nuisibles, et
- (2) Cet appareil doit accepter toute interférence reçue, y compris celles qui peuvent provoquer un fonctionnement indésirable de l'appareil.

Déclaration de l'ISED relative à l'exposition aux RF :

L'appareil est conforme aux directives d'exposition RF. Les utilisateurs peuvent obtenir de l'information canadienne sur l'exposition aux RF et la conformité.

GARANTIE LIMITÉE D'UN AN - ÉTATS-UNIS ET CANADA

GARANTIE – ÉTATS-UNIS ET CANADA

JAM garantit que ce produit est exempt de vice de matériau et de fabrication pendant une période d'un an à compter de la date d'achat. Cette garantie ne couvre pas les dommages causés par une mauvaise utilisation ou un abus, un accident, la fixation de tout accessoire non autorisé, la modification du produit ou toute autre condition de quelque nature que ce soit hors du contrôle de JAM.

Pour obtenir des informations et des instructions détaillées sur la garantie, veuillez visiter : www.jamaudio.com/customer-support/

warranty-1yr. Pour obtenir un service de garantie sur le produit JAM, prière de contacter un représentant du Service à la clientèle en utilisant le numéro de téléphone ou l'adresse de courriel indiqués pour votre pays de résidence. Prière d'avoir le numéro de modèle du produit à disposition.

Coordonnées du service après-vente aux États Unis :

Courriel : cservice@jamaudio.com
Téléphone : 1-888-802-0040
Du lundi au vendredi de 8 h 30 à 19 h (heure normale de l'Est)

Coordonnées du service après-vente au Canada :

Courriel : cservice@homedicsgroup.ca
Téléphone : 1-888-225-7378
Du lundi au vendredi de 8 h 30 à 17 h (heure normale de l'Est)

GARANTIE – ROYAUME-UNI ET EUROPE

JAM garantit que ce produit est exempt de vice de matériau et de fabrication pendant une période de deux ans à compter de la date d'achat. Cette garantie ne couvre pas les dommages causés par une mauvaise utilisation ou un abus, un accident, la fixation de tout accessoire non autorisé, la modification du produit ou toute autre condition de quelque nature que ce soit hors du contrôle de JAM. Distribué dans l'UE par FKA Brands Ltd, Somerhill Business Park, Tonbridge, TN11 0GP, Royaume-Uni. Courriel : support.row@fkabrand.com.

INSTRUCTIONS DE SÉCURITÉ IMPORTANTES

LIRE TOUTES LES INSTRUCTIONS AVANT L'UTILISATION

AVERTISSEMENT : Ne placez pas les haut-parleurs trop près des oreilles. Peut causer des dommages aux tympans, surtout chez les jeunes enfants.

- Ce produit ne doit être utilisé qu'aux fins décrites dans ce manuel. N'utilisez pas d'accessoires non recommandés par JAM.
- JAM n'est pas responsable des dommages causés aux téléphones intelligents, iPod/MP3 et tout autre appareil.
- Ne placez pas ni ne rangez cet appareil à un endroit d'où il pourrait chuter ou tomber dans un évier ou une baignoire.
- Ne placez pas l'appareil ni ne l'immergez dans de l'eau ou un autre liquide sans avoir préalablement fermé les portes étanches.
- Cet appareil ne doit pas être utilisé par les enfants. **CET APPAREIL N'EST PAS UN JOUET.**
- N'utilisez jamais l'appareil si le cordon, la fiche, le câble ou le boîtier sont endommagés.
- Éloignez l'appareil des surfaces chaudes.
- Ne posez pas l'appareil sur des surfaces sèches. Ne placez pas l'appareil sur des surfaces mouillées d'eau ou de solvants de nettoyage si les portes étanches sont ouvertes.

AVERTISSEMENT : Ce produit est muni d'une batterie au lithium interne qui ne peut pas être remplacée. Prière d'éliminer conformément à toutes les réglementations locales, d'État, provinciales et nationales. Les batteries (bloc de batterie ou batteries installées) ne doivent pas être exposées à une chaleur excessive, comme le soleil, des flammes ou d'autres sources de chaleur similaires.

REPLACEMENT DE LA BATTERIE

Le produit est muni d'une batterie rechargeable conçue pour durer la durée de vie du produit. Dans le cas peu probable que vous ayez besoin d'une batterie de remplacement, veuillez communiquer avec le Service aux consommateurs, qui fournira les informations de remplacement de la batterie dans la cadre de la garantie et hors garantie. Ce produit contient des petites pièces qui peuvent présenter un risque de suffocation pour les jeunes enfants.

MISE EN GARDE: Toute réparation de ce produit doit être réalisée exclusivement par le personnel de réparation Jam Audio. Pour le guide de l'utilisateur complet et enregistrer le produit, prière de visiter www.jamaudio.com (États-Unis) ou canada.jamaudio.com (Canada) ou uk.jamaudio.com/instructionbooks (Royaume-Uni).

 Pour éviter tout risque d'endommagement de l'ouïe, n'écoutez pas à un volume élevé pendant de longues périodes.

 **EXPLICATION RELATIVE AUX DEEE**
Ce marquage indique que ce produit ne doit pas être jeté avec les autres déchets ménagers dans toute l'UE. Pour éviter tout risque de dommage à l'environnement ou à la santé humaine causé par une mise au rebut non contrôlée des déchets, recycler de façon responsable pour promouvoir la réutilisation durable des ressources matérielles.

 **DIRECTIVE SUR LES BATTERIES**
Ce symbole indique que les batteries ne doivent pas être éliminées dans les déchets domestiques, car ils contiennent des substances qui peuvent être nocives pour l'environnement et la santé. Prière d'éliminer les batteries auprès de sites de collecte désignés.

Par les présentes, FKA Brands Ltd déclare que cet appareil radio est conforme aux exigences essentielles et aux autres dispositions pertinentes de la directive 2014/53/UE. La Déclaration de conformité peut être obtenue à l'adresse uk.jamaudio.com/DoC.

© 2020 HMDX. All rights reserved. JAM is a registered trademark of HMDX. HMDX is a registered trademark of FKA Distributing Co. The Bluetooth® word mark and logos are registered trademarks owned by Bluetooth® SIG, Inc. and any use of such marks by HMDX is under license.



Operating frequency band: 2402 - 2480MHz
HX-EP625: Maximum radio-frequency power transmitted: maximum radio-frequency power transmitted 1.02 dBm

Distributed by HMDX.
3000 N Pontiac Trail
Commerce Township, MI 48390

All rights reserved.
IB-HXEP625



TWS EXEC

HX-EP625
Folleto de instrucciones

CONTENIDO

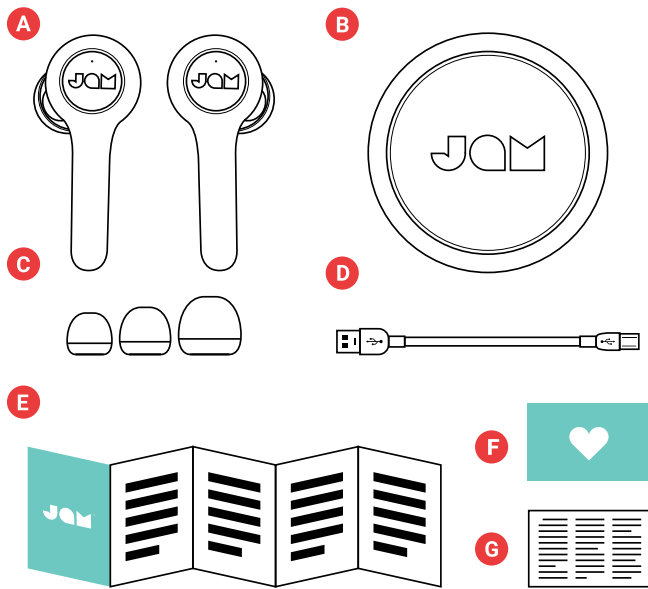

- A - Audífonos
- B - Estuche de carga
- C - 3 tallas de auriculares (chico, mediano, grande)
- D - Cable de carga micro USB
- E - Guía de inicio rápido
- F - Tarjeta de bienvenida
- G - Tarjeta legal

CONTROLES

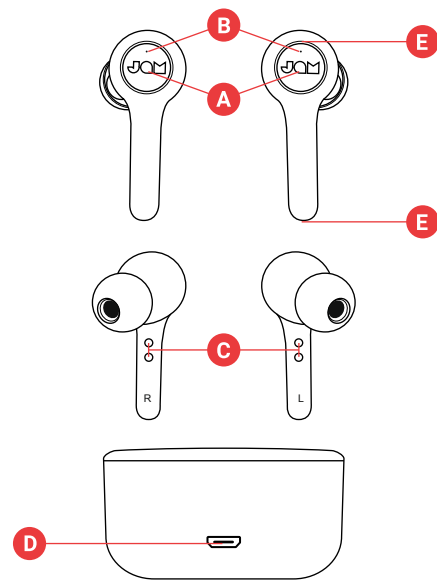

- A - Controles táctiles (encendido/apagado / reproducir / pausa / adelante / atrás)
- B - Luz de estado del audífono
- C - Contactos de carga del audífono
- D - Puerto de carga USB para cargar el estuche portátil
- E - Micrófonos (hay dos en cada audífono)

CONFIGURACIÓN

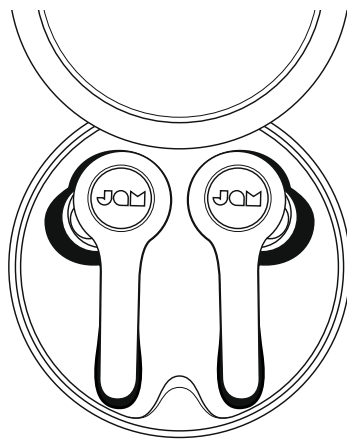

CÓMO CARGAR SUS AUDÍFONOS

Para cargar sus audífonos, colóquelos en el estuche portátil. Los LED color rojo en los audífonos indican que se están cargando. Si los LED color rojo no se encienden cuando los coloque en el estuche, ajuste los audífonos para asegurarse de que estén alineados con los contactos de carga. Al completarse la carga, los LED se apagarán. Tardarán aproximadamente 2 horas en cargarse.

ES

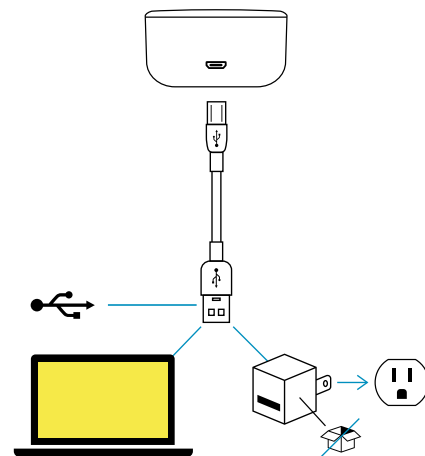

CÓMO CARGAR SU ESTUCHE PORTÁTIL

Conecte el extremo pequeño del cable USB al puerto micro USB, ubicado en la parte de atrás del estuche. Los LED del estuche parpadearán de color azul cuando se esté cargando. Cuando el estuche portátil esté completamente cargado, los cuatro LED seguirán encendidos. Una vez que desconecte el cable USB, las luces se apagarán.

CÓMO CONECTAR AMBOS AUDÍFONOS

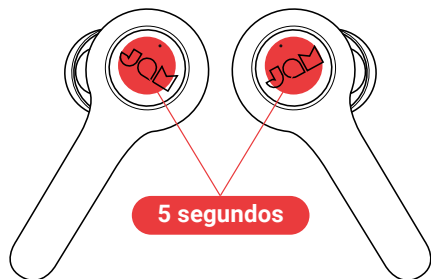

PASO 1 – CÓMO ENCENDER LOS AUDÍFONOS

Sus audífonos se encenderán automáticamente al sacarlos del estuche de carga portátil. Si necesita encenderlos manualmente, puede presionar y mantener presionado el sensor táctil durante 5 segundos en ambos audífonos

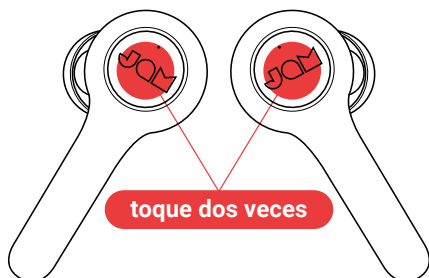

PASO 2 – CÓMO CONECTAR LOS AUDÍFONOS ENTRE SÍ

Cuando saque los audífonos de su estuche, se sincronizarán automáticamente entre sí. Los LED del audífono izquierdo parpadearán de color azul y rojo en forma alternada. También escuchará una serie de tonos. Sus audífonos ahora están en modo de acoplamiento y buscan un dispositivo Bluetooth® al cual conectarse.

Si sus audífonos no se sincronizan entre sí automáticamente, toque ambos audífonos en los sensores táctiles dos veces al mismo tiempo. Esto pondrá sus audífonos en modo sincronizado y los LED pulsarán una luz azul y roja en forma alternada. Sus audífonos ahora deberán estar conectados y estar en modo de acoplamiento y buscando un dispositivo Bluetooth al cual conectarse.



PASO 3 – CÓMO CONECTARSE A UN DISPOSITIVO

Habilite Bluetooth® en su dispositivo. Desde el menú de Bluetooth®, seleccione "JAM TWS Exec". Cuando el dispositivo y TWS Exec estén conectados, escuchará un tono y los LED en los audífonos parpadearán lentamente en color azul. Esto significa que el acoplamiento está completo.

Para desconectarse de todos los dispositivos conectados y reiniciar el acoplamiento, coloque ambos audífonos en el estuche de carga y toque rápidamente los sensores táctiles de ambos audífonos 3 veces, al mismo tiempo. Los LED parpadearán de color púrpura 3 veces. Sus audífonos ahora están desconectados del dispositivo previamente conectado y deberán acoplarse nuevamente antes de usarlos.

CÓMO CONECTAR 1 AUDÍFONO

Use el audífono izquierdo o derecho en forma independiente. Esta es una excelente opción si desea escuchar a su alrededor al mismo tiempo que su música.

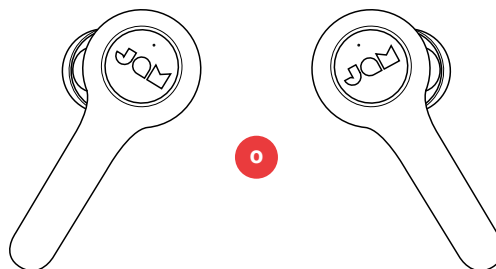

PASO 1 – CÓMO ENCENDER EL AUDÍFONO

Su audífono se encenderá automáticamente cuando se saca del estuche de carga portátil. Si necesita encenderlo manualmente, puede presionar y mantener presionado el sensor táctil del audífono durante 5 segundos.

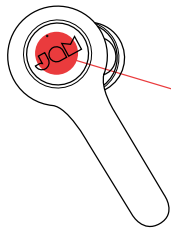

**mantenga presionado
5 segundos**



PASO 2 – MODO DE ACOPLAMIENTO

Una vez que saque el audífono individual del estuche o lo encienda manualmente, deberá entrar en modo de acoplamiento. Los LED parpadearán de color rojo y azul y escuchará una serie de tonos. Esto indicará que su audífono está en modo de acoplamiento. Si no entra en modo de acoplamiento automáticamente, coloque el audífono nuevamente en el estuche de carga durante 2 segundos y después sáquelo otra vez para entrar en modo de acoplamiento.

PASO 3 – CÓMO CONECTARSE A UN DISPOSITIVO

Habilite Bluetooth® en su dispositivo. Desde el menú de Bluetooth®, seleccione “JAM TWS Exec”. Cuando el dispositivo y TWS Exec estén conectados, escuchará un tono y el LED parpadeará lentamente en color azul. Esto significa que el acoplamiento está completo.

CÓMO APAGAR SUS AUDÍFONOS

Para apagar sus audífonos, colóquelos nuevamente en su estuche, o bien, oprima y mantenga presionados los sensores táctiles de ambos audífonos durante 5 segundos. Recomendamos guardar sus audífonos en el estuche de carga cuando no los use.

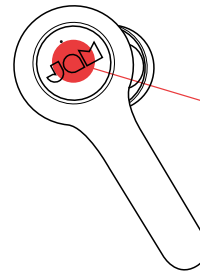

**mantenga presionado
5 segundos**

CÓMO USAR SU ESTUCHE DE CARGA PORTÁTIL

Con una carga completa, su estuche de carga portátil puede dar a sus audífonos hasta 25 horas adicionales, brindándole hasta 32 horas de tiempo para escuchar en total.

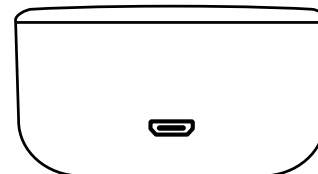

INDICADORES LED

AUDÍFONOS EN ESTUCHE DE CARGA

Luz roja permanente	Carga
LED apagados	Carga completa

ESTUCHE PORTÁTIL DE CARGA

Azul intermitente	Carga
4 LED encendidos	Carga completa

AUDÍFONOS EN USO

Parpadeo color rojo y azul en forma alterna	Los audífonos están sincronizados entre sí y en modo de acoplamiento
Luz azul de parpadeo lento	Los audífonos están acoplados con el dispositivo

AUDÍFONOS EN USO MONOAURAL

Parpadeo color rojo y azul en forma alterna	El audífono está en modo de acoplamiento y busca un dispositivo
Luz azul de parpadeo lento	El audífono está acoplado con el dispositivo

SOLUCIÓN DE PROBLEMAS

1. Desconecte y olvide el TWS Exec en su dispositivo Bluetooth®. Consulte el manual de instrucciones para saber cómo olvidar un dispositivo.
2. Apague el Bluetooth® en su dispositivo.
3. Asegúrese de que los audífonos están en el estuche de carga.
4. Toque rápidamente los sensores táctiles de ambos audífonos 3 veces, al mismo tiempo. Esto reiniciará sus audífonos.
5. Saque ambos audífonos del estuche de carga.
6. Los audífonos se pondrán en modo de acoplamiento automáticamente una vez que los saque del estuche. El LED del audífono izquierdo parpadeará de color rojo y azul en forma alternada. Esto significa que están listos para acoplarse.
7. Encienda el Bluetooth® en su dispositivo.
8. Acople con "JAM TWS Exec"
9. ¿Los audífonos no se desconectan de su dispositivo? Los audífonos TWS Exec podrían conectarse automáticamente con su dispositivo si los coloca en un estuche de carga que ya no tenga batería. Para obtener la mejor experiencia, cargue periódicamente el estuche para asegurarse de que siempre tenga batería.

FUNCIONES BÁSICAS

MÚSICA

Reproducir/Pausar	Presione cualquiera de los sensores táctiles una vez
Pista siguiente	Si usa ambos audífonos, toque el sensor táctil dos veces en el audífono derecho. Si usa solo un audífono, toque el sensor táctil del audífono que está usando dos veces
Pista anterior	Si usa ambos audífonos, toque el sensor táctil dos veces en el audífono izquierdo. Tome en cuenta que la selección de la pista anterior no funciona cuando solo usa un audífono

LLAMADAS

Contestar una llamada	Toque cualquiera de los sensores táctiles una vez
Rechazar una llamada	Oprima y mantenga presionado cualquiera de los sensores táctiles durante 2 segundos
Finalizar la llamada	Toque cualquiera de los sensores táctiles una vez
Contestar una segunda llamada entrante	Toque cualquiera de los sensores táctiles una vez
Rechazar una segunda llamada entrante	Oprima y mantenga presionado cualquiera de los sensores táctiles durante 2 segundos
Pasar de una llamada a otra	Oprima y mantenga presionado cualquiera de los sensores táctiles durante 2 segundos

OTRO

Activación del asistente de voz	Presione rápidamente cualquiera de los sensores táctiles 3 veces
Apague el audífono	Presione y mantenga presionado el sensor táctil durante 5 segundos o colóquelo en el estuche de carga
Desconecte todas las conexiones Bluetooth® y reinicie los audífonos	Coloque ambos audífonos en el estuche de carga y toque rápidamente los sensores táctiles de ambos audífonos 3 veces, al mismo tiempo

INFORMACIÓN LEGAL

LEA TODAS LAS INSTRUCCIONES ANTES DE USAR Y GUÁRDELAS PARA FUTURA REFERENCIA.

Advertencia de FCC:

Este equipo ha sido probado y se encontró que cumple con los límites de un dispositivo digital Clase B, de conformidad con la Parte 15 de las Reglas de FCC. Estos límites están diseñados para proporcionar una protección razonable contra la interferencia dañina en una instalación residencial.

Este equipo genera, usa y puede irradiar energía de radiofrecuencia y si no se instala y usa de conformidad con las instrucciones, puede ocasionar interferencia dañina a las radiocomunicaciones. Sin embargo, no hay garantías de que no ocurra interferencia en una instalación en particular. Si este equipo causa interferencia dañina en la recepción de radio o televisión, lo cual se puede determinar apagando y encendiendo el equipo, se sugiere al usuario que trate de corregir la interferencia tomando una o más de las siguientes medidas:

- Reoriente o reubique la antena receptora.
- Aumente la separación entre el equipo y el receptor.
- Conecte el equipo a un enchufe de un circuito diferente al que esté conectado el receptor.
- Consulte al distribuidor o a un técnico experimentado de radio y TV para obtener ayuda.

Cualesquiera cambios o modificaciones no aprobados expresamente por la parte responsable del cumplimiento podrían anular la capacidad del usuario para operar el equipo.

Este dispositivo cumple con la Parte 15 de las Reglas de la FCC. El funcionamiento está sujeto a las siguientes dos condiciones:

- (1) Este dispositivo no puede causar interferencia perjudicial, y
- (2) Este dispositivo debe aceptar cualquier interferencia recibida, incluyendo aquellas interferencias que puedan provocar un funcionamiento no deseado.

Declaración de exposición a RF de FCC:

Este equipo cumple con los límites de exposición a la radiación de la FCC establecidos para un ambiente no controlado. Este transmisor no debe colocarse en forma conjunta ni operarse junto con cualquier otro transmisor o antena.

Precaución de ISEDC:

Este dispositivo cumple con los estándares de exención de licencia RSS de Innovation, Science, and Economic Development Canada. La operación está sujeta a las siguientes dos condiciones:

- (1) Este dispositivo no causa interferencias nocivas y
- (2) Este dispositivo debe aceptar cualquier interferencia recibida, incluyendo aquellas interferencias que puedan provocar una operación no deseada del dispositivo.

Evaluación de ISEDC RF:

El dispositivo cumple con los lineamientos de exposición de RF; los usuarios pueden obtener información canadiense sobre la exposición a RF y su cumplimiento.

GARANTÍA LIMITADA DE UN AÑO – EUA Y CANADÁ

GARANTÍA PARA EUA Y CANADÁ

JAM garantiza que este producto está libre de defectos de materiales y mano de obra por un período de un año a partir de la fecha de compra. Esta garantía no cubre los daños causados por mal uso o abuso, accidentes, el utilizarlo con cualquier accesorio no autorizado, alteración del producto, o cualquier otra condición que esté fuera del control de JAM.

Para conocer las instrucciones e información detallada sobre la garantía, visite: www.jamaudio.com/customer-support/warranty-1yr. Para obtener el servicio de garantía en su producto JAM, comuníquese con un Representante de Relaciones con el Cliente

al número de teléfono o a la dirección de correo electrónico de su país de residencia. Asegúrese de tener a la mano el número de modelo del producto.

Para servicio en EUA:

Correo electrónico: cservice@jamaudio.com
Tel: 1-888-802-0040
8:30 a.m. a 7:00 p.m., hora del Este, de lunes a viernes

Para servicio en Canadá:

Correo electrónico: cservice@homedicsgroup.ca
Tel: 1-888-225-7378
8:30 a.m. a 5:00 p.m., hora del Este, de lunes a viernes

GARANTÍA PARA REINO UNIDO Y EUROPA

JAM garantiza que este producto está libre de defectos de materiales y mano de obra por un período de dos años a partir de la fecha de compra. Esta garantía no cubre los daños causados por mal uso o abuso, accidentes, el utilizarlo con cualquier accesorio no autorizado, alteración del producto, o cualquier otra condición que esté fuera del control de JAM. Distribuido en la Unión Europea por FKA Brands Ltd, Somerhill Business Park, Tonbridge, TN11 0GP, UK. Email: support.row@fkabrands.com.

INSTRUCCIONES IMPORTANTES DE SEGURIDAD

LEA TODAS LAS INSTRUCCIONES ANTES DE USARLO.

ADVERTENCIA: No coloque los altavoces demasiado cerca de los oídos. Puede ocasionar daños a los tímpanos, especialmente en niños pequeños.

- Utilice este producto solo para el uso previsto que se describe en este manual. No utilice aditamentos no recomendados por Jam.
- Jam no es responsable de ningún daño causado a teléfonos inteligentes, a reproductores iPod/MP3, ni a ningún otro dispositivo.
- No ponga ni guarde este producto donde puedan caerse o ser empujado a una bañera o a un lavabo sin cerrar antes las puertas a prueba de agua.
- No lo ponga ni lo deje caer en agua o en otros líquidos sin cerrar antes las puertas a prueba de agua.
- No debe ser utilizado por niños. ESTE NO ES UN JUGUETE.
- Nunca opere este producto si el cable, el enchufe, o la carcasa están dañados.
- Manténgalo alejado de superficies calientes.
- Colóquelo sólo sobre una superficie seca. No lo coloque en una superficie mojada con agua o solventes de limpieza si las puertas a prueba de agua están abiertas.

ADVERTENCIA: Este producto tiene una batería interna de litio no reemplazable. Por favor deséchela de acuerdo con las pautas locales, estatales, provinciales y nacionales. Las baterías (paquete de batería o baterías instaladas) no deberán exponerse al calor excesivo como la luz solar, el fuego o similares.

REEMPLAZO DE LA BATERÍA

Sus auriculares incluyen una batería recargable diseñada para durar toda la vida útil del producto. En el caso poco probable de que necesite una batería de reemplazo, contacte a Servicios para el Consumidor, donde le darán los detalles del servicio de reemplazo de la batería con dentro de la garantía y fuera de ella. Este producto contiene piezas pequeñas que pueden presentar un peligro ahogamiento para los niños pequeños.

PRECAUCIÓN: Todo el mantenimiento a este producto debe ser realizado únicamente por personal de servicio autorizado por Jam Audio. Para ver la guía del usuario completa y para registrar

su producto, visite www.jamaudio.com (EE. UU.), o canada.jamaudio.com (Canadá), o uk.jamaudio.com/instructionbooks (Reino Unido).



Para prevenir un posible daño en la audición, no escuche a un alto volumen por periodos prolongados.



EXPLICACIÓN SOBRE RESIDUOS DE APARATOS ELÉCTRICOS Y ELECTRÓNICOS

Esta marca indica que el producto no debe desecharse con otros residuos domésticos en la Unión Europea. Para evitar posibles daños al medio ambiente o a la salud humana debidos a la eliminación incontrolada de desechos, recicle el aparato de manera responsable para fomentar la reutilización sostenible de los recursos materiales.



DIRECTRIZ DE LA BATERÍA

Este símbolo indica que las baterías no deben desecharse junto a la basura doméstica, ya que contienen sustancias que pueden ser dañinas para el medio ambiente y para la salud. Deseche las baterías en los puntos de recolección designados.

Por medio del presente, FKA Brands Ltd, declara que este dispositivo de radio cumple con los requerimientos esenciales y otras disposiciones relevantes de la Directriz 2014/53/EU. Puede obtener una copia de la Declaración de Conformidad en uk.jamaudio.com/DoC.

© 2020 HMDX. All rights reserved. JAM is a registered trademark of HMDX. HMDX is a registered trademark of FKA Distributing Co. The Bluetooth® word mark and logos are registered trademarks owned by Bluetooth® SIG, Inc. and any use of such marks by HMDX is under license.



Operating frequency band: 2402 - 2480MHz
HX-EP625: Maximum radio-frequency power transmitted: maximum radio-frequency power transmitted 1.02 dBm

Distributed by HMDX.
3000 N Pontiac Trail
Commerce Township, MI 48390

All rights reserved.
IB-HXEP625



TWS EXEC

HX-EP625
Gebrauchsanleitung

INHALT

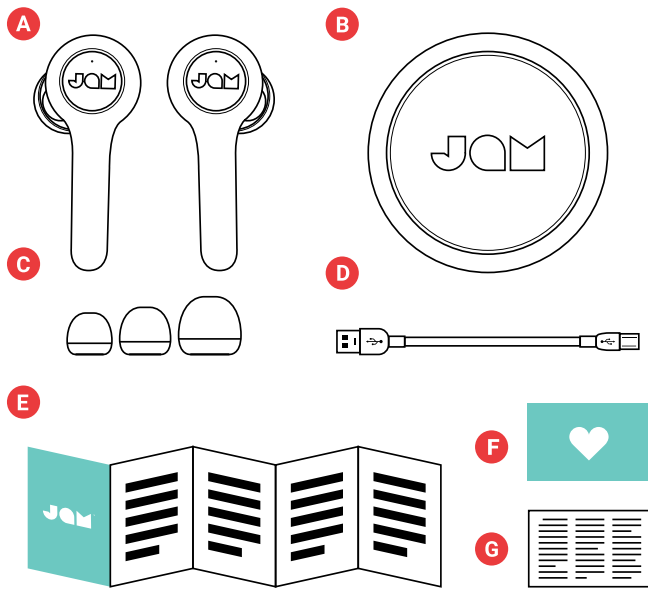

- A – Ohrhörer
- B – Ladebehälter
- C – Polsterkappen in 3 Größen (S, M, L)
- D – Micro USB Ladekabel
- E – Kurzanleitung
- F – Willkommenskarte
- G – Rechtshinweise

BEDIENELEMENTE

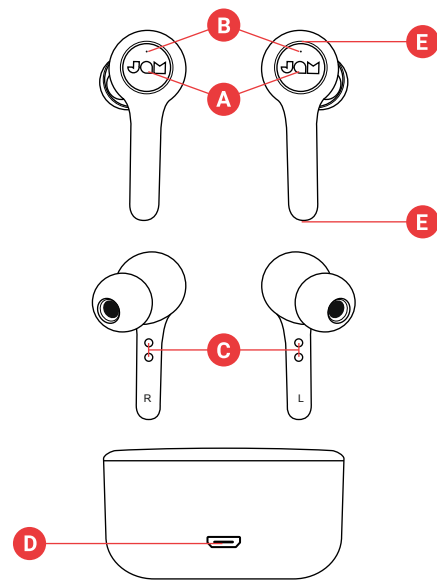

- A – Berührungsbedienungen (Einschalten/ Ausschalten/Wiedergabe/Pause/Vorlauf/ Rücklauf)
- B – Statusleuchte für Ohrhörer
- C – Ladekontakte für Ohrhörer
- D – USB Ladeanschluss – zum Laden des tragbaren Behälters
- E – Mikrofone (zwei an jedem Ohrhörer)

EINRICHTUNG

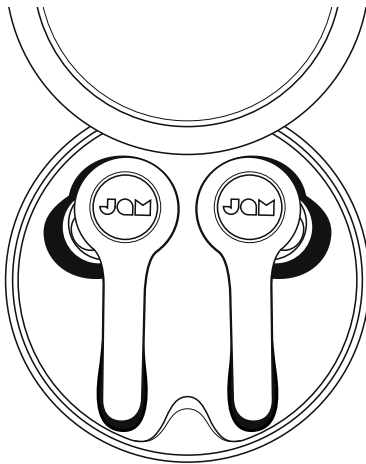

LADEN IHRER OHRHÖRER

Legen Sie Ihre Ohrhörer zum Laden in den tragbaren Ladebehälter. Die roten LEDs an den Ohrhörern zeigen an, dass sie geladen werden. Wenn die roten LEDs beim Legen in den Behälter nicht aufleuchten, die Ohrhörer so einlegen, dass sie mit den Ladekontakten ausgerichtet sind. Nach Abschließen des Ladevorgangs werden die LEDs ausgeschaltet. Der Ladevorgang dauert ca. 2 Stunden.

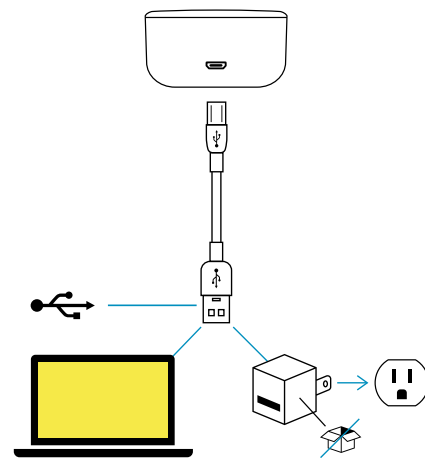

LADEN IHRES TRAGBAREN BEHÄLTERS

Das kleine Ende des USBKabels in die Micro USB Buchse an der Rückseite des Behälters stecken. Die LEDs am Behälter blinken beim Laden Blau. Nach dem vollständigen Laden des tragbaren Behälters bleiben die vier LED Leuchten eingeschaltet. Nach Abziehen des USB Kabels erlöschen die Leuchten.

ANSCHLIESSEN BEIDER OHRHÖRER

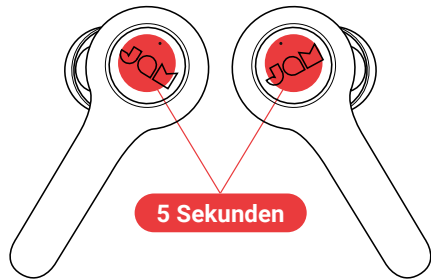

ERSTER SCHRITT – AUSSCHALTEN DER OHRHÖRER

Wenn Ihre Ohrhörer aus dem tragbaren Ladebehälter genommen werden, werden sie automatisch eingeschaltet. Falls Sie sie manuell einschalten müssen, können Sie den Berührungssensor an beiden Ohrhörern 5 Sekunden lang drücken.

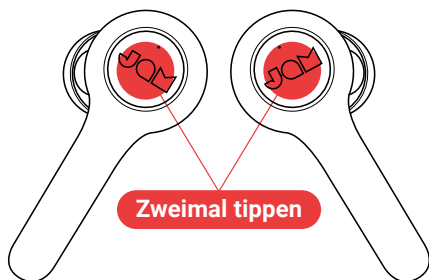

ZWEITER SCHRITT – DIE OHRHÖRER MITEINANDER VERBINDEN

Wenn Sie die Ohrhörer aus ihrem Behälter nehmen, werden sie automatisch miteinander synchronisiert. Die LEDs am linken Ohrhörer blinken abwechselnd Blau und Rot. Zudem hören Sie eine Reihe von Tönen. Jetzt befinden sich Ihre Ohrhörer im Pairing-Modus und suchen nach einem Bluetooth® Gerät, um sich mit diesem zu koppeln.

Wenn Ihre Ohrhörer nicht automatisch synchronisiert werden, die Berührungssensoren an beiden Ohrhörern zweimal kurz hintereinander tippen. Dies versetzt Ihre Ohrhörer in den Sync-Modus. Die LEDs blinken abwechselnd Blau und Rot. Jetzt befinden sich Ihre Ohrhörer im Pairing-Modus, und sie suchen nach einem Bluetooth®-Gerät, um mit diesem Verbindung aufzunehmen.



DRITTER SCHRITT - ANSCHLIESSEN AN EIN GERÄT

Aktivieren Sie Bluetooth® auf Ihrem Gerät. Rufen Sie im Bluetooth-Menü „JAM TWS Exec“ auf. Wenn das Gerät und TWS Exec miteinander verbunden werden, hören Sie einen Ton und die LEDs an den Ohrhörern blinken langsam Blau. Dies bedeutet, dass der Pairing-Prozess abgeschlossen ist.

Zum Abtrennen von allen verbundenen Geräten und Zurücksetzen des Pairings beide Ohrhörer in den Ladebehälter legen und die Berührungssensoren an beiden Ohrhörern gleichzeitig dreimal schnell hintereinander antippen. Die LEDs blinken dreimal Lila. Ihre Ohrhörer sind jetzt von zuvor verbundenen Gerät abgetrennt. Vor Benutzung müssen sie erneut gekoppelt werden.

EINEN OHRHÖRER ANSCHLIESSEN

Den linken oder rechten Ohrhörer unabhängig vom anderen Ohrhörer benutzen. Dies eine gute Alternative, wenn Sie neben Ihrer Musik auch Umgebungsgeräusche hören wollen.

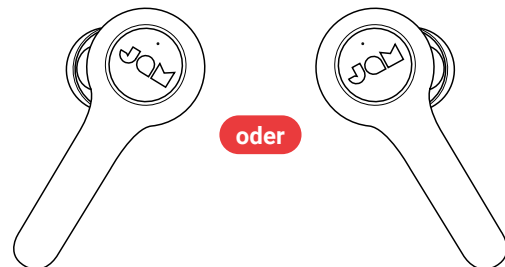

ERSTER SCHRITT – EINSCHALTEN DES OHRHÖRERS

Wenn Ihr Ohrhörer aus dem tragbaren Ladebehälter genommen wird, wird er automatisch eingeschaltet. Falls Sie sie manuell einschalten müssen, können Sie den Berührungssensor am Ohrhörer 5 Sekunden lang drücken.

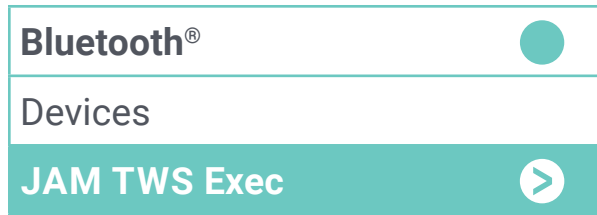

ZWEITER SCHRITT – PAIRING-MODUS

Sobald ein einzelner Ohrhörer aus dem Behälter genommen wurde oder manuell eingeschaltet wurde, sollte er in den Pairing-Modus versetzt werden. Die LED blinkt Rot und Blau und Sie hören eine Reihe von Tönen. Dies zeigt an, dass sich Ihr Ohrhörer im Pairing-Modus befindet. Falls er sich nicht automatisch den Pairing-Modus versetzen lässt, den Ohrhörer wieder 2 Sekunden lang in den Ladebehälter legen. Ihn dann wieder aus dem Behälter nehmen, um ihn in den Pairing-Modus zu versetzen.

DRITTER SCHRITT – ANSCHLIESSEN AN EIN GERÄT

Aktivieren Sie Bluetooth® auf Ihrem Gerät. Rufen Sie im Bluetooth-Menü „JAM TWS Exec“ auf. Wenn das Gerät und TWS Exec miteinander verbunden werden, hören Sie einen Ton und die LED blinkt langsam Blau. Dies bedeutet, dass der Pairing-Prozess abgeschlossen ist.

AUSSCHALTEN IHRER OHRHÖRER

Legen Sie die Ohrhörer zum Ausschalten wieder in Ihren Behälter oder drücken Sie 5 Sekunden lang die Berührungssensoren an den Ohrhörern. Wir empfehlen, die Ohrhörer bei Nichtbenutzung im Ladebehälter aufzubewahren.



BENUTZEN IHRES TRAGBAREN LADEBEHÄLTERS

Bei vollständiger Ladung kann Ihr tragbarer Behälter Ihre Ohrhörer 25 Stunden länger spielen lassen. Somit haben Sie insgesamt bis zu 32 Stunden Hörerlebnis.

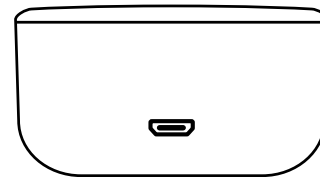

LED-ANZEIGEN

OHRHÖRER IM LADEBEHÄLTER

Konstantes Rot	Aufladen
LEDs aus	Ladevorgang abgeschlossen

TRAGBARER LADEBEHÄLTER

Blinkendes Blau	Aufladen
4 LEDs ein	Ladevorgang abgeschlossen

OHRHÖRER AKTIV

Abwechselnd rotes und blaues Blinken	Ohrhörer sind miteinander synchronisiert Sonstiges und im Pairing-Modus
Langsam blinkendes Blau	Ohrhörer sind mit dem Gerät gekoppelt.

OHRHÖRER IM MONO-MODUS

Abwechselnd rotes und blaues Blinken	Der Ohrhörer befindet sich im Pairing-Modus und sucht nach einem Gerät
Langsam blinkendes Blau	Ohrhörer ist mit dem Gerät gekoppelt.

FEHLERSUCHE

1. Den TWS Exec von Ihrem Bluetooth-Gerät abkoppeln und ihn vergessen lassen. Lesen Sie bitte die Geräteanleitungen, um herauszufinden, wie ein Gerät vergessen wird.
2. Bluetooth® an Ihrem Gerät ausschalten.
3. Die Ohrhörer müssen im Ladebehälter liegen.
4. Schnell dreimal hintereinander die Berührungssensoren an beiden Ohrhörern gleichzeitig antippen. Somit werden Ihre Ohrhörer zurückgesetzt.
5. Nehmen Sie beide Ohrhörer aus dem Ladebehälter.
6. Nach dem Nehmen aus dem Behälter werden die Ohrhörer automatisch in den Pairing-Modus versetzt. Die LED am linken Ohrhörer blinkt abwechseln Blau und Rot. Dies bedeutet, sie sind zum Koppeln bereit.
7. Bluetooth® Ihres Geräts wieder einschalten.
8. Mit dem „JAM TWS Exec“ koppeln.
9. Ohrhörer lassen sich nicht von Ihrem Gerät abtrennen? Die TWS Exec Ohrhörer können sich automatisch mit Ihrem Gerät verbinden, wenn sie in einen Ladebehälter mit leerer Batterie gelegt werden. Am besten die Batterie des Behälters regelmäßig laden.

GRUNDFUNKTIONEN

MUSIK

Wiedergabe/Pause	Eine der Berührungssensor-Tasten einmal betätigen
Vorlauf	Beim Verwenden beider Ohrhörer den Berührungssensor am rechten Ohrhörer zweimal antippen. Beim Verwenden eines Ohrhörers den Berührungssensor am verwendeten Ohrhörer zweimal antippen.
Rücklauf	Beim Verwenden beider Ohrhörer den Berührungssensor am linken Ohrhörer zweimal antippen. Rücklauf funktioniert nicht, wenn nur ein Ohrhörer verwendet wird.

ANRUF

Einen Anruf annehmen	Einen der Berührungssensoren einmal antippen
Einen Anruf ablehnen	Einen der Berührungssensoren 2 Sekunden lang drücken
Einen Anruf beenden	Einen der Berührungssensoren einmal antippen
Einen zweiten Anruf annehmen	Einen der Berührungssensoren einmal antippen
Einen zweiten Anruf ablehnen	Einen der Berührungssensoren 2 Sekunden lang drücken
Zwischen 2 Anrufen wechseln	Einen der Berührungssensoren 2 Sekunden lang drücken

SONSTIGES

Aktivieren des Voice Assistant	Einen der Berührungssensoren dreimal schnell hintereinander drücken
Ohrhörer ausschalten	Den Berührungssensor 5 Sekunden lang drücken oder in den Ladebehälter legen.
Alle Bluetooth® Verbindungen abtrennen und die Ohrhörer zurücksetzen	Beide Ohrhörer in den Ladebehälter legen und die Berührungssensoren an beiden Ohrhörern gleichzeitig dreimal schnell hintereinander antippen.

RECHTLICHE INFORMATIONEN

VOR DEM GEBRAUCH ALLE GEBRAUCHSANLEITUNGEN LESEN. DIESE ANLEITUNGEN FÜR DIE ZUKÜNFTIGE BEZUGNAHME AUFBEWAHREN.

GARANTIE – GROSSBRITANNIEN UND EUROPA

JAM garantiert für zwei Jahre ab Kaufdatum, dass dieses Produkt frei von Material- und Verarbeitungsfehlern ist. Diese Garantie gilt nicht für Schäden bedingt durch Missbrauch oder falsche Anwendung, Unfall, Anbringen eines unzulässigen Zubehörteils, Veränderungen am Produkt oder alle anderen Bedingungen, die sich der Kontrolle von JAM entziehen. Vertreiber in der EU: FKA Ltd, Somerhill Business Park, Tonbridge, TN11 0GP, UK. E-Mail: support@jamaudio.de.

WICHTIGE SICHERHEITSHINWEISE

VOR DEM GEBRAUCH ALLE ANLEITUNGEN LESEN

ACHTUNG: Einen angemessenen Abstand zwischen Lautsprecher und Ohren einhalten, um eine Schädigung des Trommelfells insbesondere kleiner Kinder zu vermeiden.

- Benutzen Sie dieses Produkt nur für den beabsichtigten Zweck gemäß Beschreibung in diesem Handbuch. Verwenden Sie kein Zubehör, das nicht vom JAM empfohlen wird.
- JAM haftet nicht für Schäden an Smartphones, iPod-/MP3-Player oder anderen Geräten.
- Darauf achten, dass dieses Produkt mit offenen wasserfesten Klappen nicht in eine Wanne oder ein Waschbecken fallen kann.
- Das Produkt nicht mit offenen wasserfesten Klappen in Wasser oder eine andere Flüssigkeit eintauchen.
- Nicht für Kinder geeignet. DIESES PRODUKT IST KEIN SPIELZEUG.
- Das Produkt darf nicht mit einer beschädigten Schnur, Stecker, Kabel oder Gehäuse betrieben werden.
- Von erwärmten Oberflächen fernhalten.
- Nur auf einer trockenen Oberfläche abstellen. Nicht auf eine mit Wasser oder Reinigungslösung benetzte Oberflächen abstellen, wenn die wasserfesten Klappen offen sind.

ACHTUNG: In diesem Produkt befindet sich eine interne, nicht austauschbare Lithiumbatterie. Bei der Entsorgung bitte die örtlichen, Landes- und/oder Bundesvorschriften beachten. Batterien (Akkupack oder installierte Batterien) dürfen nicht extremer Hitze wie Sonneneinstrahlung, Feuer o.ä. ausgesetzt werden.

BATTERIEAUSTAUSCH

Ihre Kopfhörer werden mit einer wiederaufladbaren Batterie geliefert, die während der gesamten Lebensdauer des Produkts halten soll. In dem unwahrscheinlichen Fall, dass Sie eine Ersatzbatterie benötigen, wenden Sie sich bitte an den Kundendienst für Informationen zur Garantie und Ersatzbatterieservice außerhalb der Garantie. Dieses Produkt enthält Kleinteile, an denen Kleinkinder ersticken können.

VORSICHT: Alle Servicearbeiten an diesem Produkt dürfen nur von autorisierten Jam Audio-Wartungsfachleuten durchgeführt werden. Für einen vollständigen Benutzerleitfaden und zum Registrieren Ihres Produkts besuchen Sie bitte www.jamaudio.com (USA) oder canada.jamaudio.com (Kanada) oder uk.jamaudio.com/instructionbooks (UK).



Bitte vermeiden Sie das Hören von Musik bei hoher Lautstärke über längere Zeiträume, um mögliche Gehörschäden zu vermeiden.



WEEE-Erklärung

Diese Kennzeichnung bedeutet, dass dieses Produkt in der EU nicht mit anderem Haushaltsmüll entsorgt werden sollte. Das Gerät muss ordnungsgemäß entsorgt werden, um die umweltverträgliche Wiederverwendung von Materialressourcen zu fördern und eventuelle Umweltschäden oder eine gesundheitliche Beeinträchtigung von Menschen auf Grund von unkontrollierter Abfallentsorgung zu vermeiden.



BATTERIERICHTLINIE

Dieses Symbol bedeutet, dass Batterien nicht mit dem Hausmüll entsorgt werden dürfen, da sie umwelt- und gesundheitsschädliche Substanzen enthalten. Die Batterien bitte an ausgezeichneten Sammelstellen entsorgen.

Hiermit erklärt FKA Brands Ltd, dass dieses Radiogerät den wichtigen Anforderungen und anderen relevanten Vorschriften der Direktive 2014/53/EU entspricht. Eine Kopie der Konformitätserklärung ist unter uk.jamaudio.com/DoC erhältlich

© 2020 HMDX. All rights reserved. JAM is a registered trademark of HMDX. HMDX is a registered trademark of FKA Distributing Co. The Bluetooth® word mark and logos are registered trademarks owned by Bluetooth® SIG, Inc. and any use of such marks by HMDX is under license.



Operating frequency band: 2402 - 2480MHz

HX-EP625: Maximum radio-frequency power transmitted: maximum radio-frequency power transmitted 1.02 dBm

Distributed by HMDX.
3000 N Pontiac Trail
Commerce Township, MI 48390

All rights reserved.
IB-HXEP625



TWS EXEC

HX-EP625
Handleiding

INHOUD

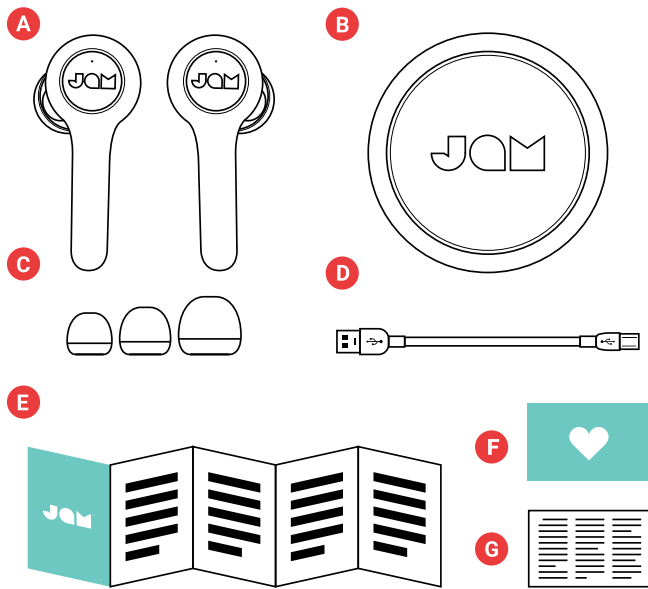

- A - Oordopjes
- B - Oplader
- C - 3 maten oordopjes (small, medium en large)
- D - Micro USB oplaadkabel
- E - Snelstartgids
- F - Welkomstkaart
- G - Juridische kaart

BEDIENING

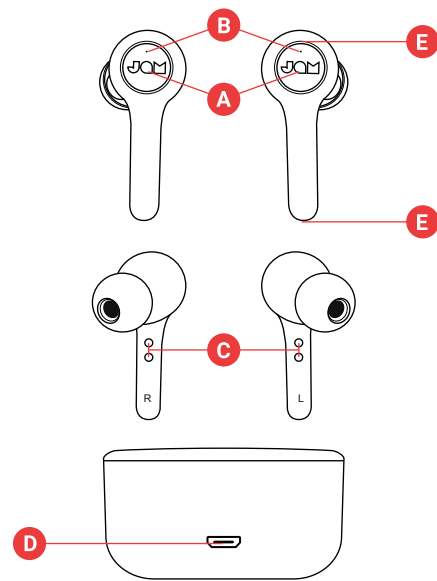

- A - Aanraakknoppen (aan-/uit-/play-/pauze-/vooruitspoel-/terugspoelknop)
- B - Statuslampje oordopje
- C - Oplaadaansluitingen oordopje
- D - USB oplaadpoort - Voor het opladen van de draagbare oplader
- E - Microfoons (er zijn twee op elk oordopje)

INSTELLEN

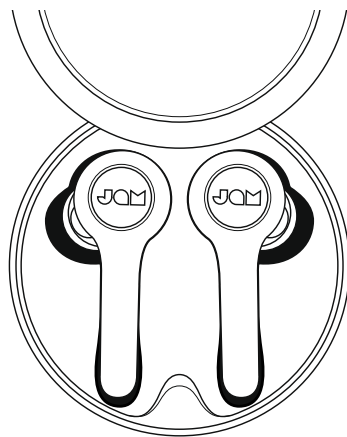

OPLADEN VAN UW OORDOPJES

Om uw oordopjes op te laden, plaats ze in de draagbare oplader. De rode LEDs op de oordopjes geven aan dat ze worden opgeladen. Als de rode LEDs niet oplichten wanneer ze in de oplader worden geplaatst, pas de oordopjes aan om ervoor te zorgen dat zij in het verlengde van de oplaadaansluitingen zijn. Wanneer de oordopjes volledig zijn opgeladen, zullen de LEDs uitschakelen. Het duurt ongeveer 2 uur om op te laden.

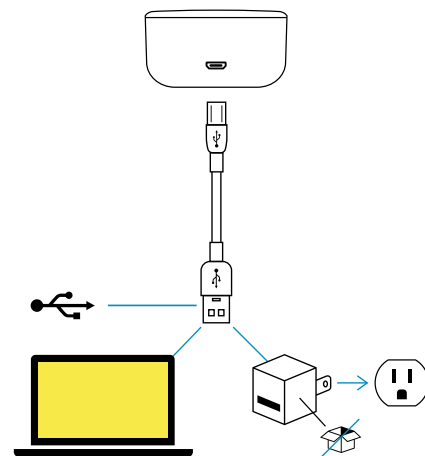

OPLADEN VAN UW DRAAGBARE OPLADER

Sluit het smalle uiteinde van de USB-kabel aan op de micro USB-poort welke zich aan de achterkant van de oplader bevindt. De LEDs op de oplader knipperen blauw tijdens het opladen. Wanneer de draagbare oplader volledig is opgeladen, blijven de vier LED lampjes branden. Zodra de USB kabel is losgekoppeld, gaan de lampjes uit.

BEIDE OORDOPJES VERBINDEN

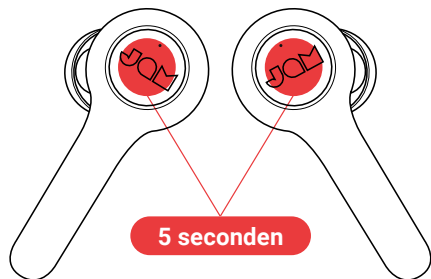

STAP 1 – DE OORDOPJES INSCHAKELEN

Uw oordopjes worden automatisch ingeschakeld wanneer het uit de draagbare oplader wordt verwijderd. Als u ze handmatig moet inschakelen, houdt u de “aanraaksensor” op beide oordopjes gedurende 5 seconden ingedrukt.

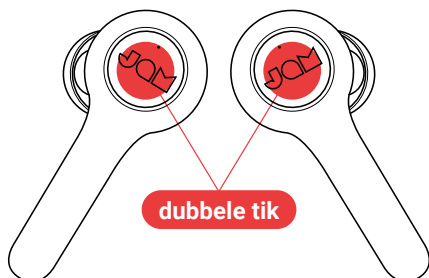

STAP 2 – DE OORDOPJES MET ELKAAR VERBINDEN

Als u de oordopjes uit hun omhulsel neemt, worden ze automatisch met elkaar synchroniseren. De LEDs op het linker oordopje knippert afwisselend blauw en rood. U hoort ook een reeks tonen. Uw oordopjes zijn nu in de koppelmodus en zoeken naar een Bluetooth®-apparaat om verbinding mee te maken.

Als uw oordopjes niet automatisch met elkaar synchroniseren, tikt u tegelijkertijd twee keer op beide oordopjes op de aanraaksensoren. Dit plaatst uw oordopjes in de synchronisatie modus en de LEDs zullen afwisselend blauw en rood knipperen. Uw oordopjes zouden nu verbonden en in de koppelmodus moeten zijn en zoeken naar een Bluetooth®-apparaat om verbinding mee te maken.



STAP 3 – VERBINDEN MET EEN APPARAAT

Activeer Bluetooth® op uw apparaat. Selecteer “JAM TWS Exec” vanuit het Bluetooth®-menu. Wanneer het apparaat en TWS Exec zijn aangesloten, hoort u een toon en de LEDs op de oordopjes zullen langzaam blauw knipperen. Dit betekent dat het koppelen is voltooid.

Als u de verbinding met alle aangesloten apparaten wilt verbreken en de koppeling opnieuw wilt instellen, plaatst u beide oordopjes in de oplader en tikt u tegelijkertijd vlog drie keer op de aanraaksensoren op beide oordopjes. De LEDs zullen 3 keer paars knipperen. Uw oordopjes zijn nu losgekoppeld van het eerder aangesloten apparaat en moeten opnieuw worden gekoppeld voordat u ze kunt gebruiken.

1 OORDOPJE VERBINDEN

Het linker of rechter oordopje onafhankelijk van elkaar gebruiken. Dit is een uitstekende optie als u wilt luisteren naar uw omgeving én uw muziek.

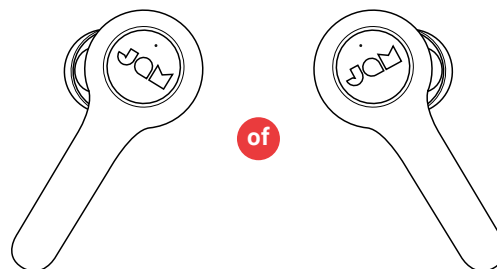

STAP 1 - HET OORDOPJE INSCHAKELEN

Uw oordopje wordt automatisch ingeschakeld wanneer het uit de draagbare oplader wordt verwijderd. Als u het handmatig moet inschakelen, houdt u de “aanraaksensor” op het oordopje gedurende 5 seconden ingedrukt.

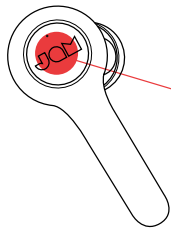

5 seconden
ingedrukt houden



STAP 2 – KOPPELMODUS

Zodra één enkel oordopje uit de oplader is genomen of handmatig is ingeschakeld, moet het in de koppelmodus gaan. De LED zal rood en blauw knipperen en u hoort een reeks tonen. Dit geeft aan dat uw oordopje in de koppelmodus is. Als de koppelmodus niet automatisch wordt geactiveerd, plaatst u het oordopje terug in de oplader gedurende 2 seconden en daarna verwijdert u het weer om de koppelmodus te activeren.

STAP 3 – VERBINDEN MET EEN APPARAAT

Activeer Bluetooth® op uw apparaat. Selecteer “JAM TWS Exec” vanuit het Bluetooth®-menu. Wanneer het apparaat en TWS Exec zijn aangesloten, hoort u een toon en de LED zal langzaam blauw knipperen. Dit betekent dat het koppelen is voltooid.

UW OORDOPJES UITSCHAKELLEN

Om uw oordopjes uit te schakelen, plaatst u uw oordopjes terug in uw etui, of houdt u de aanraaksensoren op de oordopjes voor 5 seconden ingedrukt. We raden u aan om de oordopjes in de oplader op te bergen als u deze niet gebruikt.

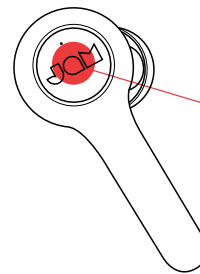

5 seconden
ingedrukt houden

HET GEBRUIK VAN UW DRAAGBARE OPLADER

Een volledig opgeladen batterij van uw draagbare oplader geeft uw oordopjes 25 extra uur, zodat u in totaal tot 32 uur kunt luisteren.

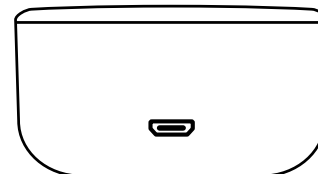

LED-INDICATOREN

Oordopjes in de oplader

Ononderbroken rood	Opladen
LEDs uit	Opladen voltooid

DRAAGBARE OPLADER

Blauw knipperen	Opladen
4 LEDs aan	Opladen voltooid

OORDOPJES IN GEBRUIK

Knippert afwisselend rood en blauw	De oordopjes zijn gesynchroniseerd met elkaar en in de koppelmodus
Langzaam blauw knipperen	De oordopjes zijn gekoppeld aan het apparaat

OORDOPJES IN MONO GEBRUIK

Knippert afwisselend rood en blauw	Het oordopje staat in de koppelmodus en zoekt naar een apparaat
Langzaam blauw knipperen	Het oordopje is gekoppeld aan het apparaat

PROBLEMEN OPLOSSEN

1. Ontkoppel en vergeet de TWS Exec op uw Bluetooth®-apparaat. Raadpleeg de handleiding van het apparaat voor instructies over hoe u een apparaat kunt vergeten.
2. Bluetooth® op uw apparaat uitschakelen.
3. Zorg ervoor dat de oordopjes in de oplader zijn.
4. Tik tegelijkertijd vlug 3 keer op de aanraaksensoren op beide oordopjes. Hierdoor worden uw oordopjes gereset.
5. Beide uw oordopjes van de oplader verwijderen.
6. Oordopjes gaan automatisch in de koppelmodus zodra ze uit de oplader zijn gehaald. De LED op het linker oordopje knippert afwisselend rood en blauw. Dit betekent dat ze klaar zijn om te koppelen.
7. Bluetooth® op uw apparaat inschakelen.
8. Koppelen aan "JAM TWS Exec"
9. Worden de oordopjes niet losgekoppeld van uw apparaat? De TWS Exec-oordopjes kunnen automatisch verbinding maken met uw apparaat als ze in een oplader worden geplaatst die geen batterij meer heeft. Voor de beste ervaring laadt u het etui regelmatig op om er zeker van te zijn dat de batterij altijd meegaat.

BASISFUNCTIES

MUZIEK

Play/Pauze	Druk één keer op een van de knoppen van de aanraaksensor
Track vooruitspoelen	Als u beide oordopjes gebruikt, tikt u twee keer op de aanraaksensor op het rechter oordopje. Als u één oordopje gebruikt, tikt u twee keer op de aanraaksensor van het oordopje dat u gebruikt
Track terugspoelen	Als u beide oordopjes gebruikt, tikt u twee keer op de aanraaksensor op het linker oordopje. Houd er rekening mee dat track terugspoelen niet werkt als u slechts één oordopje gebruikt

OPROEPEN

Een oproep beantwoorden	Tik één keer op een van de knoppen van de aanraaksensor
Een oproep weigeren	Druk en houdt de aanraaksensor gedurende 2 seconden ingedrukt.
Een oproep beëindigen	Tik één keer op een van de knoppen van de aanraaksensor
Een tweede inkomende oproep opnemen	Tik één keer op een van de knoppen van de aanraaksensor
Een tweede inkomend oproep weigeren	Druk en houdt de aanraaksensor gedurende 2 seconden ingedrukt.
Wisselen tussen 2 oproepen	Druk en houdt één van de aanraaksensoren gedurende 2 seconden ingedrukt

ANDERE

Activeer Stemassistent	Druk snel 3 keer op één van de aanraaksensoren
Oordopje uitschakelen	Druk en houdt de aanraaksensor gedurende 5 seconden ingedrukt of plaats deze in de oplader
Alle Bluetooth®-verbindingen ontkoppelen en de oordopjes resetten	Plaats beide oordopjes in de oplader en tik vervolgens tegelijkertijd vlug drie keer op de aanraaksensoren op beide oordopjes.

JURIDISCHE INFORMATIE

LEES ALLE INSTRUCTIES VOORDAT U HET APPARAAT GAAT GEBRUIKEN EN BEWAAR DEZE INSTRUCTIES ZODAT U ZE LATER KUNT RAADPLEGEN.

GARANTIE - VK & EUROPE

JAM garandeert dat dit product vrij is van defecten in materiaal en uitvoering gedurende een periode van 2 jaar vanaf de datum van aankoop. Deze garantie dekt geen schade veroorzaakt door verkeerd gebruik of misbruik; ongeval; de bevestiging van alle ongeoorloofde accessoires; wijziging aan het product; of enige andere condities buiten de controle van JAM. Gedistribueerd in de EU door FKA Brands Ltd, Somerhill Business Park, Tonbridge, TN11 0GP, UK. T Email: support.row@fkabrands.com.

BELANGRIJKE VEILIGHEIDS VOORSCHRIFTEN

LEES ALLE INSTRUCTIES VOOR GEBRUIK

WAARSCHUWING: Plaats de luidsprekers niet te dicht bij de oren. Kan schade aan trommelvliezen veroorzaken, vooral bij jonge kinderen.

- Gebruik dit product uitsluitend voor het beoogde doel zoals beschreven in deze handleiding. Gebruik geen accessoires die niet worden aanbevolen door Jam.
- Jam is niet aansprakelijk voor eventuele schade aan smartphones, iPod/MP3-speler of om het even welke ander apparaten.
- Plaats of bewaar dit product niet op een plaats waar het in een badkuip of gootsteen kan vallen of worden gegooid zonder de waterdichte deuren te sluiten.
- Plaats of laat het niet vallen in water of enige andere vloeistof zonder de waterdichte deuren te sluiten.
- Niet geschikt voor gebruik door kinderen. DIT IS GEEN SPEELGOED.
- Gebruik dit product nooit als het snoer, de stekker, de kabel of de behuizing beschadigd is.
- Uit de buurt van verwarmde oppervlakken bewaren.
- Alleen op een droog oppervlak plaatsen. Niet op een oppervlak plaatsen dat nat is van water of schoonmaakmiddelen als de waterdichte deuren niet gesloten zijn.

WAARSCHUWING: Dit product heeft een interne, niet-vervangbare lithium batterij. Gelieve weg te gooien in overeenstemming met uw lokale, provinciale en landelijke richtlijnen. Batterijen (accu of geïnstalleerde batterijen) mogen niet worden blootgesteld aan hoge temperaturen die worden veroorzaakt door zonlicht, vuur en dergelijke.

BATTERIJ VERVANGING

Uw hoofdtelefoon is inclusief een oplaadbare batterij die speciaal is ontworpen voor de levensduur van het product. In het onwaarschijnlijke geval dat u een vervangende batterij nodig heeft, gelieve contact op te nemen met de Klantenservice, die u informatie zal verstrekken betreffende de garantie en de batterij service voor vervanging van batterijen waarvan de garantie verstreken is. Dit product bevat kleine onderdelen die verstikkingsgevaar kunnen veroorzaken bij jonge kinderen.

VOORZICHTIG: Alle onderhoud van dit product moet alleen worden uitgevoerd door geautoriseerd Jam Audio onderhoudspersoneel. Voor de volledige gebruikershandleiding en om uw product te registreren, ga naar www.jamaudio.com (VU), of canada.jamaudio.com (Canada) of uk.jamaudio.com/instructionbooks (VK).



Ter voorkoming van mogelijke gehoorschade niet luisteren met een hoog volume gedurende lange perioden.



AEEA UITLEG

Dit merkteken geeft aan dat dit product niet mag worden weggegooid met ander huishoudelijk afval in de gehele EU. Ter voorkoming van mogelijke schade aan het milieu of de menselijke gezondheid door ongecontroleerde afvalverwijdering, dient u deze verantwoordelijk te recyclen voor de bevordering van het duurzaam hergebruik van materiële middelen.



BATTERIJRICHTLIJN

Dit symbool geeft aan dat batterijen niet mogen worden weggegooid met het huishoudelijk afval als zij stoffen bevatten die schadelijk kunnen zijn voor het milieu en de gezondheid. De batterijen a.u.b. weggoien in de daarvoor bestemde verzamelpunten.

Hierbij verklaart FKA Brands Ltd, dat dit radio-apparaat voldoet aan de essentiële vereisten en andere relevante bepalingen van Richtlijn 2014/53/EG. Een afschrift van de Conformiteitsverklaring kan worden verkregen bij uk.jamaudio.com/DoC.

© 2020 HMDX. All rights reserved. JAM is a registered trademark of HMDX. HMDX is a registered trademark of FKA Distributing Co. The Bluetooth® word mark and logos are registered trademarks owned by Bluetooth® SIG, Inc. and any use of such marks by HMDX is under license.



Operating frequency band: 2402 - 2480MHz

HX-EP625: Maximum radio-frequency power transmitted: maximum radio-frequency power transmitted 1.02 dBm

Distributed by HMDX.
3000 N Pontiac Trail
Commerce Township, MI 48390

All rights reserved.
IB-HXEP625



TWS EXEC

HX-EP625

Opuscolo di istruzioni

INDICE

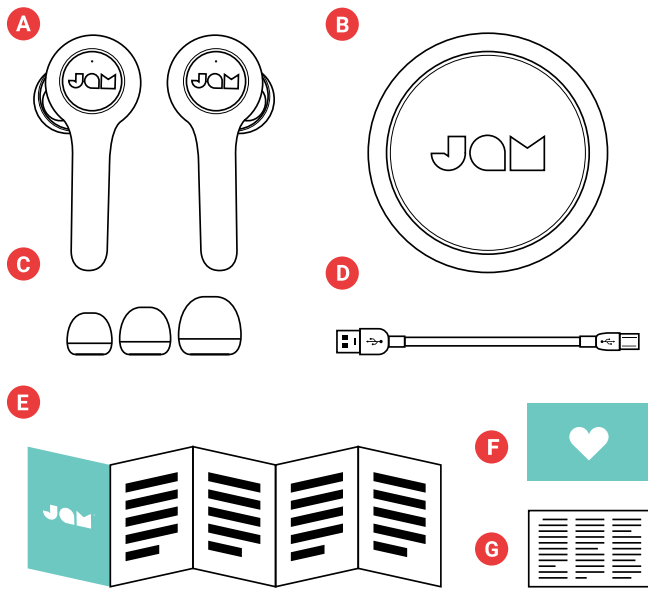

- A - 2 Auricolari
- B - Scatola di carica
- C - 3 grandezze di auricolari (piccola, media, grande)
- D - Cavo di carica micro USB
- E - Guida di avviamento rapido
- F - Cartolina di benvenuto
- G - Cartolina legale

CONTROLLI

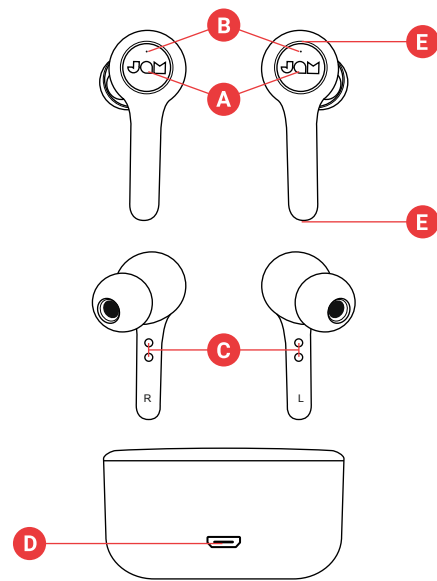

- A - Comandi tattili (Accensione/Spegnimento / Riproduci / Pausa / Brano successivo / Brano precedente)
- B - Spia di stato degli auricolari
- C - Contatti di carica degli auricolari
- D - Porta di carica USB - per caricare la scatola portatile
- E - Microfoni (due su ciascun auricolare)

IMPOSTAZIONE

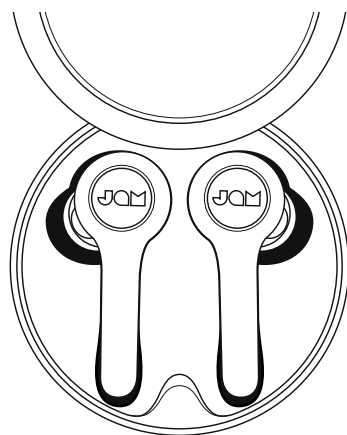

CARICA DEGLI AURICOLARI

Per caricare gli auricolari, metterli nella scatola portatile. Le spie LED rosse sugli auricolari indicano che si stanno caricando. Se le spie LED rosse non appaiono quando si mettono gli auricolari nella scatola, sistemarli in modo da assicurarsi che siano allineati ai contatti di carica. Quando gli auricolari sono completamente carichi, le spie si spengono. Ci vorranno circa 2 ore per la carica.

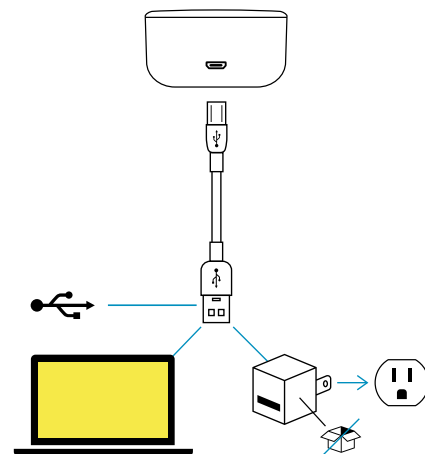

CARICA DELLA SCATOLA PORTATILE

Inserire la piccola estremità del cavo USB nella porta micro USB, situata sul retro della scatola. Le spie sulla scatola lampeggeranno blu durante la carica. Quando la scatola portatile è completamente carica, le quattro spie si spengono. Una volta scollegato il cavo USB, le spie si spengono.

CONNESSIONE DI ENTRAMBI GLI AURICOLARI

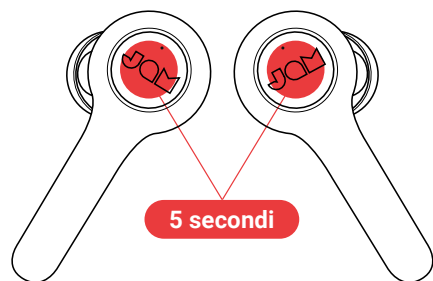

FASE 1 – ACCENSIONE DEGLI AURICOLARI

Gli auricolari si accendono automaticamente quando vengono estratti dalla scatola portatile di carica. Per accenderli manualmente, si può premere il sensore tattile per 5 secondi su entrambi gli auricolari.

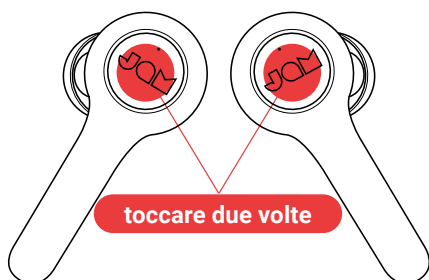

FASE 2 – CONNESSIONE DI UN AURICOLARE ALL'ALTRO

Quando gli auricolari vengono estratti dalla custodia, si sincronizzano automaticamente tra di loro. Le spie sull'auricolare sinistro lampeggiano alternativamente blu e rosso. Viene inoltre attivata una serie di segnali acustici. Gli auricolari sono ora in modalità di accoppiamento e stanno cercando un dispositivo Bluetooth® a cui collegarsi.

Se gli auricolari non si sincronizzano tra di loro automaticamente, toccare due volte entrambi gli auricolari allo stesso tempo sui sensori tattili. Con questa operazione gli auricolari vengono messi in modalità di sincronizzazione e le spie lampeggiano blu e rosso alternativamente. Gli auricolari dovrebbero ora essere connessi, in modalità di accoppiamento e alla ricerca di un dispositivo Bluetooth® a cui collegarsi.



FASE 3 – CONNESSIONE A UN DISPOSITIVO

Abilitare Bluetooth® sul dispositivo. Dal menu Bluetooth® selezionare "JAM TWS Exec". Quando il dispositivo e TWS Exec sono collegati, si sente un segnale acustico e le spie sugli auricolari lampeggiano blu lentamente. Questo significa che il collegamento è completato.

Per scollegare da tutti i dispositivi collegati e ripristinare l'accoppiamento, collocare entrambi gli auricolari nella scatola di carica e toccare rapidamente i sensori tattili su entrambi gli auricolari 3 volte, allo stesso tempo. Le spie lampeggiano viola 3 volte. Gli auricolari sono ora scollegati dal dispositivo previamente collegato e devono essere accoppiati nuovamente prima dell'uso.

CONNESSIONE DI UN AURICOLARE

Uso dell'auricolare sinistro o destro indipendentemente. Questa è un'ottima opzione se si desidera ascoltare l'ambiente circostante insieme alla musica.

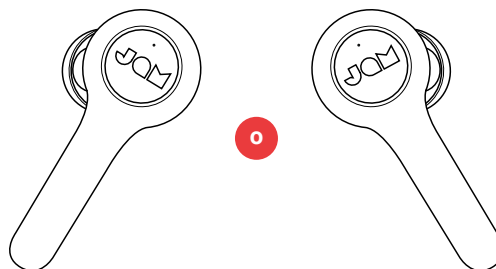

FASE 1 – ACCENSIONE DEGLI AURICOLARI

Gli auricolari si accendono automaticamente quando vengono estratti dalla scatola portatile di carica. Per accendere un auricolare manualmente, si può premere il sensore tattile per 5 secondi sull'auricolare.

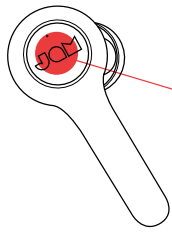

premere per 5 secondi

Bluetooth®



Devices

JAM TWS Exec



FASE 2 – MODALITÀ DI ACCOPPIAMENTO

Una volta estratto un auricolare dalla scatola o dopo averlo acceso manualmente, dovrebbe entrare nella modalità di accoppiamento. La spia lampeggerà rossa e blu e sarà attivata una serie di segnali acustici. Questo indica che l'auricolare è in modalità di accoppiamento. Se non entra nella modalità di accoppiamento automaticamente, riporre l'auricolare nella scatola per 2 secondi e quindi estrarlo nuovamente per entrare nella modalità di accoppiamento.

FASE 3 – CONNESSIONE A UN DISPOSITIVO

Abilitare Bluetooth® sul dispositivo. Dal menu Bluetooth® selezionare "JAM TWS Exec". Quando il dispositivo e TWS Exec sono collegati, si sente un segnale acustico e la spia blu lampeggia lentamente. Questo significa che il collegamento è completato.

SPEGNIMENTO DEGLI AURICOLARI

Per spegnere gli auricolari, riporli nella scatola, o mantenere premuti i sensori tattili su entrambi gli auricolari per 5 secondi. Si raccomanda di conservare gli auricolari nella scatola di carica quando non sono in uso.

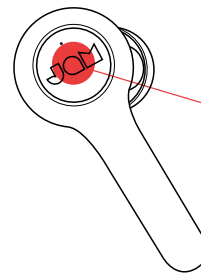

premere per 5 secondi

USO DELLA SCATOLA DI CARICA PORTATILE

Con una carica completa, la scatola portatile aggiungerà 25 ore agli auricolari, per un tempo totale di 32 ore di autonomia.

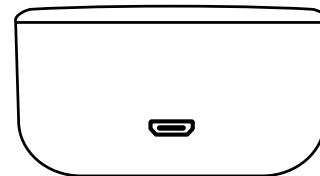

SPIE LED

AURICOLARI NELLA SCATOLA DI CARICA

Luce rossa costante	In corso di carica
Spie spente	Carica completata

SCATOLA DI CARICA PORTATILE

Blu lampeggiante	In corso di carica
4 spie accese	Carica completata

AURICOLARI IN USO

Rossa e blu lampeggiante alternativamente	Gli auricolari sono sincronizzati l'uno con l'altro e in modalità di accoppiamento
Blu lampeggiante lentamente	Gli auricolari sono accoppiati al dispositivo

AURICOLARI IN MONO

Rossa e blu lampeggiante alternativamente	L'auricolare è in modalità di accoppiamento e sta cercando un dispositivo
Blu lampeggiante lentamente	L'auricolare è accoppiato al dispositivo

SOLUZIONE DI PROBLEMI

1. Scollegare e ignorare il TWS Exec sul dispositivo Bluetooth®. Consultare il manuale per l'uso per istruzioni su come ignorare un dispositivo.
2. Spegnerne Bluetooth® sul proprio dispositivo.
3. Assicurarsi che gli auricolari siano nella scatola di carica.
4. Toccare rapidamente i sensori tattili su entrambi gli auricolari 3 volte, allo stesso tempo. In questo modo gli auricolari saranno reimpostati.
5. Estrarre entrambi gli auricolari dalla scatola di carica.
6. Gli auricolari passano automaticamente in modalità di accoppiamento non appena estratti dalla scatola. Le spie sull'auricolare sinistro lampeggiano alternativamente rosso e blu. Ciò significa che sono pronti per l'accoppiamento.
7. Accendere Bluetooth® sul proprio dispositivo.
8. Accoppiare a "JAM TWS Exec"
9. Gli auricolari non si scollegano dal dispositivo? Gli auricolari TWS Exec possono collegarsi automaticamente al dispositivo se collocati in una scatola di carica con batteria esaurita. Per ottenere il miglior rendimento, caricare periodicamente la scatola per garantire sempre la durata della batteria.

FUNZIONI DI BASE

MUSICA

Suona/Pausa	Premere una volta uno dei due sensori tattili
Brano successivo	Se si usano entrambi gli auricolari, toccare due volte il sensore tattile sull'auricolare destro. Se si usa un auricolare, toccare due volte il sensore tattile sull'auricolare in uso.
Brano precedente	Se si usano entrambi gli auricolari, toccare due volte il sensore tattile sull'auricolare sinistro. Brano precedente non funziona se si usa solamente un auricolare

CHIAMATE

Per accettare una chiamata	Toccare una volta uno dei due sensori tattili
Rifutare una chiamata	Tenere premuto uno dei due sensori tattili per 2 secondi
Terminare una chiamata	Toccare una volta uno dei due sensori tattili
Accettare una seconda chiamata in arrivo	Toccare una volta uno dei due sensori tattili
Rifutare una seconda chiamata in arrivo	Tenere premuto uno dei due sensori tattili per 2 secondi
Alternarsi fra 2 chiamate	Tenere premuto uno dei due sensori tattili per 2 secondi

ALTRO

Attivare l'Assistenza vocale	Premere rapidamente uno dei due sensori tattili 3 volte
Spegnerne l'auricolare	Tenere premuto il sensore tattile per 5 secondi o collocarlo nella scatola di carica
Scollegare tutti i collegamenti Bluetooth® e reimpostare gli auricolari	Collocare entrambi gli auricolari nella scatola di carica e toccare rapidamente i sensori tattili su entrambi gli auricolari 3 volte, allo stesso tempo.

INFORMAZIONI LEGALI

LEGGERE TUTTE LE ISTRUZIONI PRIMA DELL'USO E, QUINDI, SALVARLE PER RIFERIMENTI FUTURI.

GARANZIA - RU ED EUROPA

JAM garantisce questo prodotto come libero da difetti di materiale e fabbricazione per un periodo di 2 anni a partire dalla data dell'acquisto. Questa garanzia non copre i danni causati da uso improprio, maltrattamenti, incidenti, attacco di ogni accessorio non autorizzato, alterazione del prodotto o qualsiasi altra condizione prodotta da cause estranee alle possibilità di controllo della JAM. Distribuito da: Homedics, Italy SRL, Via Giosuè Carducci, 125 20099 Sesto San Giovanni (MI)
Tel: 064.521.2169 Email: support@jamaudio.it.

IMPORTANTI ISTRUZIONI DI SICUREZZA

LEGGERE TUTTE LE ISTRUZIONI PRIMA DELL'USO:

AVVERTENZA: Non posizionare gli altoparlanti troppo vicino alla orecchie. Possono causare danni ai timpani, specialmente a quelli dei bambini.

- Usare questo prodotto solo per l'uso destinato descritto in questo manuale. Non usare accessori non raccomandati dalla Jam.
- La Jam non è responsabile di eventuali danni causati agli smartphone, iPod/MP3 player o ad ogni altro dispositivo.
- Non porre o conservare questo prodotto in punti dove possa cadere in una vasca da bagno o in un lavandino senza chiudere le porte impermeabili.
- NON immergere o lasciar cadere l'apparecchio nell'acqua o in altri liquidi senza chiudere le porte impermeabili.
- Non farlo usare ai bambini. QUESTO NON È UN GIOCATTOLO.
- Non usare mai questo prodotto con il filo, la presa, il cavo o la custodia danneggiati.
- Mantenere il prodotto lontano da superfici calde.
- Posarlo solo su superfici asciutte. Non posarlo su superfici bagnate con acqua o detersivi se le porte impermeabili sono aperte.

AVVERTENZA: Questo prodotto ha al suo interno una batteria al litio non sostituibile. Smaltirla rispettando le disposizioni locali, provinciali e statali. Le batterie (batterie esterne o installate) non devono essere esposte a eccessivo calore come raggi del sole, fuoco o simili.

SOSTITUZIONE DELLA BATTERIA

I vostri auricolari includono una batteria ricaricabile concepita per durare durante tutta la vita del prodotto. Nel caso improbabile che si necessiti di sostituire la batteria, contattare il Servizio Clientela, che fornirà dettagli sulla garanzia e sul servizio di sostituzione della batteria fuori della garanzia. Questo prodotto contiene parti di piccola dimensione che possono rappresentare un pericolo di soffocamento per i bambini.

ATTENZIONE: Tutte le attività di manutenzione e riparazione di questo prodotto devono essere eseguite solo da personale di servizio autorizzato della Jam Audio. Per una completa guida dell'utente e per la registrazione del prodotto, visitare www.jamaudio.com (USA), o canada.jamaudio.com (Canada), o uk.jamaudio.com/instructionbooks (UK).



Per impedire la possibilità di danni alle orecchie, non ascoltare a volume elevato per lunghi periodi.



SPIEGAZIONE DEL MARCHIO WEEE

All'interno della UE, questo marchio indica che il prodotto non può essere smaltito con altri rifiuti domestici. Per impedire possibili danni all'ambiente o alla salute umana prodotti da uno smaltimento incontrollato dei rifiuti, riciclare l'apparecchio in modo responsabile per riutilizzare utilmente il materiale.



DIRETTIVA SULLA BATTERIA

Questo simbolo indica che le batterie non possono essere smaltite con i rifiuti domestici in quanto esse contengono sostanze in grado di danneggiare l'ambiente e la salute. Smaltire le batterie nei punti di raccolta designati.

Con la presente, FKA Brands Ltd, dichiara che questo apparecchio radio è conforme ai requisiti essenziali e alle altre normative applicabili della Direttiva 2014/53/EU. Una copia della Dichiarazione di conformità può essere ottenuta da uk.jamaudio.com/DoC.

© 2020 HMDX. All rights reserved. JAM is a registered trademark of HMDX. HMDX is a registered trademark of FKA Distributing Co. The Bluetooth® word mark and logos are registered trademarks owned by Bluetooth® SIG, Inc. and any use of such marks by HMDX is under license.



Operating frequency band: 2402 - 2480MHz

HX-EP625: Maximum radio-frequency power transmitted: maximum radio-frequency power transmitted 1.02 dBm

Distributed by HMDX.
3000 N Pontiac Trail
Commerce Township, MI 48390

All rights reserved.
IB-HXEP625



TWS EXEC

HX-EP625
지침서

내용물

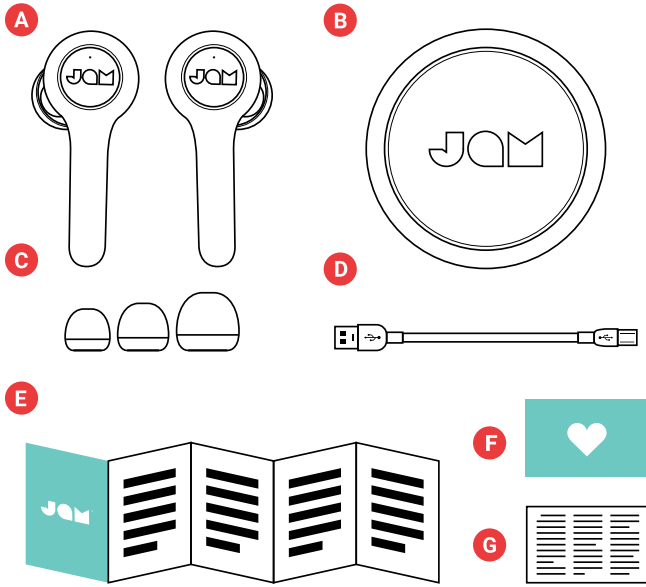

- A - 이어폰
- B - 충전 케이스
- C - 3가지 크기의 이어팁(소형, 중형, 대형)
- D - 마이크로 USB 충전 케이블
- E - 빠른 시작 가이드
- F - 환영 카드
- G - 법률 카드

조작부

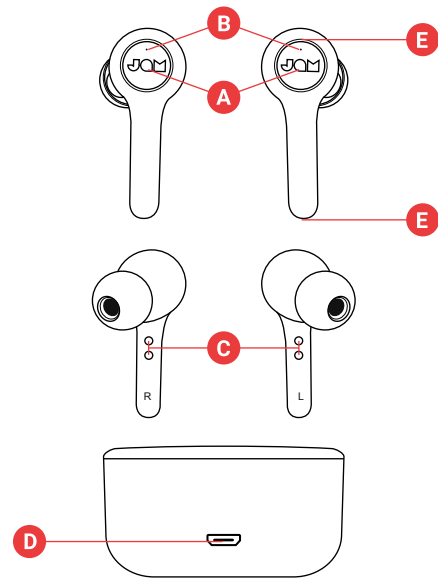

- A - 터치 조작부(전원 켜기/끄기/재생/일시정지/앞으로/뒤로)
- B - 이어폰 상태 표시등
- C - 이어폰 충전 접촉부
- D - USB 충전 포트 - 휴대용 케이스 충전용
- E - 마이크(양쪽 이어폰에 하나씩 있음)

설정

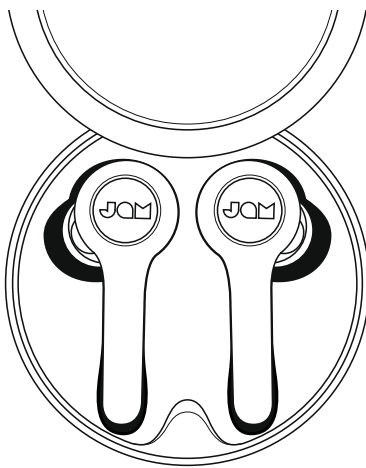

이어폰 충전

이어폰을 충전하려면 휴대용 케이스에 넣으십시오. 이어폰의 빨간색 LED가 이어폰 충전 중임을 알려줍니다. 이어폰을 케이스에 넣었을 때 빨간색 LED가 나타나지 않으면 충전 접촉부와 나란하도록 이어폰을 조정하십시오. 완충되면 LED가 꺼집니다. 충전하려면 약 2시간 걸립니다.

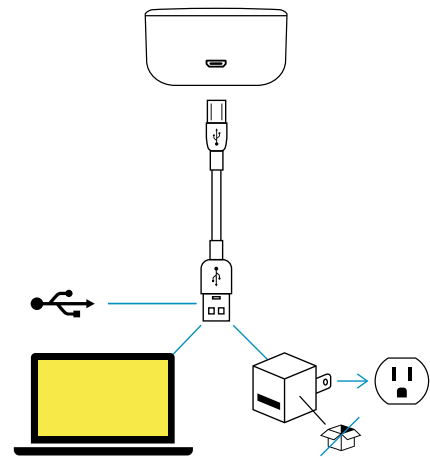

휴대용 케이스 충전

USB 케이블의 작은 쪽 끝을 케이스 뒤쪽에 위치한 마이크로 USB 포트에 꽂으십시오. 충전 중에는 케이스의 LED가 파란색으로 깜박입니다. 휴대용 케이스가 완충되면 네 개의 LED 표시등이 켜짐 상태를 유지합니다. USB 코드를 빼면 표시등이 꺼집니다.

이어폰 양쪽 연결

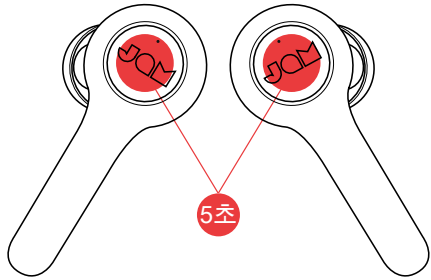

1단계 - 이어폰 켜기

이어폰을 휴대용 충전 케이스에서 꺼내면 이어폰이 자동으로 켜집니다. 이어폰을 직접 켜야 할 경우에는 양쪽 이어폰의 터치 센서를 5초 동안 길게 누르면 됩니다.

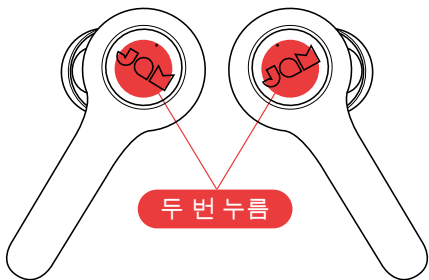

2단계 - 이어폰 상호 연결

이어폰을 케이스에서 꺼내면, 이어폰이 자동으로 상호 동기화됩니다. 왼쪽 이어폰의 LED가 파란색과 빨간색으로 번갈아 깜박입니다. 신호음도 잇달아 들립니다. 이어폰이 이제 페어링 모드로 전환되고, 연결할 Bluetooth® 기기를 검색합니다.

이어폰이 자동으로 상호 동기화되지 않으면 양쪽 이어폰의 터치 센서를 동시에 두 번 누르십시오. 그러면 이어폰이 동기화 모드로 전환되고 LED가 파란색과 빨간색으로 번갈아 깜박입니다. 이어폰이 이제 연결되어 페어링 모드로 전환되고, 연결할 Bluetooth 기기를 검색합니다.

Bluetooth®	<input checked="" type="checkbox"/>
Devices	
JAM TWS Exec	<input type="button" value="➤"/>

3단계 - 기기에 연결

기기에서 Bluetooth®를 활성화합니다. Bluetooth® 메뉴에서 “JAM TWS Exec”을 선택합니다. 기기와 TWS Exec이 연결되면 신호음이 들리고 이어폰의 LED가 파란색으로 느리게 깜박입니다. 페어링이 완료되었다는 뜻입니다.

연결된 모든 기기의 연결을 끊고 페어링을 재설정하려면 양쪽 이어폰을 충전 케이스에 넣고 양쪽 이어폰의 터치 센서를 빠르게 세 번 동시에 누르십시오. LED가 보라색으로 세 번 깜박입니다. 이전에 연결된 기기와 이어폰의 연결이 끊깁니다. 따라서 이어폰을 사용하려면 다시 페어링해야 합니다.

이어폰 1개 연결

왼쪽 또는 오른쪽 이어폰을 따로 사용합니다. 음악은 물론 주변 소리도 듣고 싶다면 이 옵션이 좋습니다.

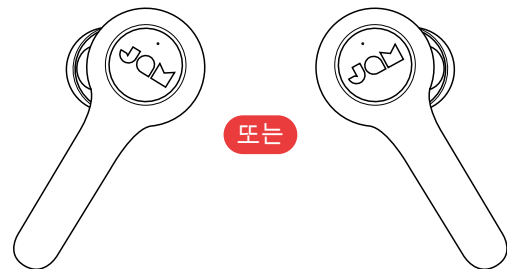

1단계 - 이어폰 켜기

이어폰을 휴대용 충전 케이스에서 꺼내면 이어폰이 자동으로 켜집니다. 이어폰을 직접 켜야 할 경우에는 이어폰의 터치 센서를 5초 동안 길게 누르면 됩니다.

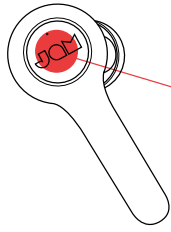

5초 동안 길게 누름

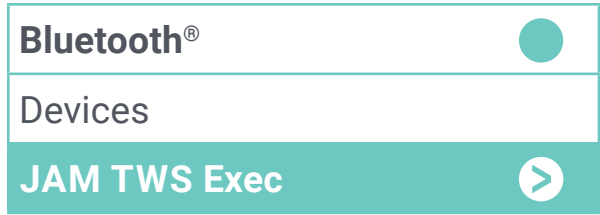

2단계 - 페어링 모드

한쪽 이어폰을 케이스에서 꺼내거나 수동으로 전원을 켜면 이어폰이 페어링 모드로 전환됩니다. LED가 빨간색과 파란색으로 깜박이고 신호음이 잇달아 들립니다. 이는 이어폰이 페어링 모드로 전환되었음을 나타냅니다. 이어폰이 페어링 모드로 자동 전환되지 않으면 이어폰을 충전 케이스에 2초 동안 도로 넣었다가 다시 꺼내 페어링 모드로 전환합니다.

3단계 - 기기에 연결

기기에서 Bluetooth®를 활성화합니다. Bluetooth® 메뉴에서 “JAM TWS Exec”을 선택합니다. 기기와 TWS Exec이 연결되면 신호음이 들리고 LED가 파란색으로 느리게 깜박입니다. 페어링이 완료되었다는 뜻입니다.

이어폰 끄기

이어폰을 끄려면 이어폰을 케이스에 도로 넣거나 양쪽 이어폰의 터치 센서를 5초 동안 길게 누릅니다. 이어폰을 사용하지 않을 때는 충전 케이스에 보관하는 것이 좋습니다.

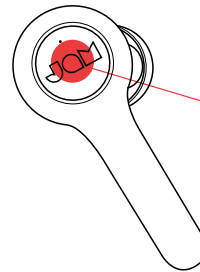

5초 동안 길게 누름

휴대용 충전 케이스 사용

휴대용 충전 케이스를 가득 충전하면 이어폰 사용 시간이 25시간 추가되어 총 사용 시간이 최장 32시간이 됩니다.

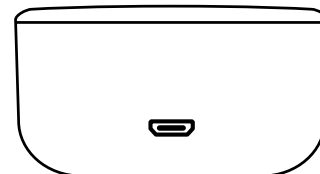

LED 표시등

충전 케이스에 있는 이어폰

빨간색 단색	충전 중
LED 꺼짐	충전 완료

휴대용 충전 케이스

파란색으로 깜박임	충전 중
네 개의 LED 켜짐	충전 완료

사용 중인 이어폰

빨간색과 파란색으로 번갈아 깜박임	이어폰이 상호 동기화되고 충전 모드로 전환됨
파란색으로 느리게 깜박임	이어폰이 기기와 페어링됨

모노 사용 중인 이어폰

빨간색과 파란색으로 번갈아 깜박임	이어폰이 페어링 모드로 전환되고 기기를 검색함
파란색으로 느리게 깜박임	이어폰이 기기와 페어링됨

문제 해결

1. 연결을 끊고 Bluetooth® 기기에서 TWS Exec을 무시합니다. 기기를 무시하는 방법에 대해서는 기기 사용 설명서를 참조하십시오.
2. 기기에서 Bluetooth®를 끕니다.
3. 이어폰이 충전 케이스에 들어 있는지 확인합니다.
4. 양쪽 이어폰의 터치 센서를 빠르게 세 번 동시에 누릅니다. 이어폰이 재설정됩니다.
5. 충전 케이스에서 이어폰 양쪽을 뺍니다.
6. 이어폰을 케이스에서 꺼내면 이어폰이 페어링 모드로 자동 전환됩니다. 왼쪽 이어폰의 LED가 빨간색과 파란색으로 번갈아 깜박입니다. 이어폰이 페어링을 할 준비가 되었다는 뜻입니다.
7. 기기에서 Bluetooth®를 켭니다.
8. "JAM TWS Exec"과 페어링합니다.
9. 이어폰과 기기의 연결이 끊기지 않나요? TWS Exec 이어폰은 배터리 잔량이 없는 충전 케이스에 넣을 경우 기기에 자동으로 연결될 수 있습니다. 최상의 체험을 원한다면 항상 배터리 수명을 보장하기 위해 케이스를 주기적으로 충전하십시오.

기본 기능

음악

재생/일시정지	한쪽의 터치 센서 버튼을 한 번 누름
앞으로 이동	양쪽 이어폰을 사용할 경우 오른쪽 이어폰의 터치 센서를 두 번 누르십시오. 한쪽 이어폰을 사용할 경우 사용 중인 이어폰의 터치 센서를 두 번 누르십시오.
뒤로 이동	양쪽 이어폰을 사용할 경우 왼쪽 이어폰의 터치 센서를 두 번 누르십시오. 이어폰 한쪽만 사용할 경우에는 뒤로 이동이 작동하지 않습니다.

전화

전화 당겨받기	한쪽의 터치 센서를 한 번 누름
통화 거부	한쪽의 터치 센서를 2초 동안 길게 누름
통화 종료	한쪽의 터치 센서를 한 번 누름
2차 수신 전화 받기	한쪽의 터치 센서를 한 번 누름
2차 수신 전화 거부	한쪽의 터치 센서를 2초 동안 길게 누름
두 통화 간 교체	한쪽의 터치 센서를 2초 동안 길게 누름

기타

음성 지원 활성화	한쪽의 터치 센서를 빠르게 세 번 누름
이어폰 끄기	터치 센서를 5초 동안 길게 누르거나 충전 케이스에 넣음
모든 Bluetooth® 연결을 끊고 이어폰을 재설정함	양쪽 이어폰을 충전 케이스에 넣은 다음 양쪽 이어폰의 터치 센서를 빠르게 세 번 동시에 누름

법률 정보

사용 전에 모든 지침을 읽고 이후 참조할 수 있도록 보관해 두십시오.

보증 - 한국

JAM은 본 제품이 구매일로부터 1년 동안 재료 및 제작상의 결함이 없음을 보증합니다. 본 보증은 오용이나 남용, 사고, 허가되지 않은 부속품의 장착, 제품 개조, 또는 JAM의 통제를 벗어난 여타 모든 조건으로 인한 손상에는 적용되지 않습니다.

이메일: cs@dmac.co.kr.



중요한 안전 지침

사용 전에 모든 지침을 읽으십시오.

경고: 스피커를 귀에 너무 가까이 놓지 마십시오. 특히 어린이의 경우 고막을 손상시킬 수 있습니다.

- 본 제품은 본 설명서에 기재된 원래 목적으로만 사용하십시오. JAM에서 권장하지 않는 연결장치는 사용하지 마십시오.
- JAM는 스마트폰, iPod/MP3 플레이어 또는 기타 기기로 인한 손상에 대해 책임지지 않습니다.
- 방수 도어를 닫지 않은채 통이나 개수대 안으로 떨어지거나 빠질 수 있는 곳에 본 제품을 놓거나 보관하지 마십시오.
- 방수 도어를 닫지 않은채 물이나 기타 액체에 넣거나 빠뜨리지 마십시오.
- 어린이는 사용을 금합니다. 본 제품은 장난감이 아닙니다.
- 코드, 플러그, 케이블 또는 하우징이 손상된 경우 본 제품을 작동하지 마십시오.
- 가열된 표면에서 멀리하십시오.
- 건조한 표면에만 놓으십시오. 방수 도어가 열려 있는 경우 물이나 세정 용제로 젖은 표면에 올려 놓지 마십시오.

경고: 본 제품에는 교체 불가능한 리튬 배터리가 내장되어 있습니다. 해당 지역, 주 및 국가의 지침에 따라 폐기해 주십시오. 배터리(배터리 팩 또는 설치된 배터리)는 햇빛, 불 등과 같은 과도한 열에 노출되어서는 안 됩니다.

배터리 교체

귀하의 헤드폰에는 제품의 수명을 지속하도록 설계된 재충전 배터리가 포함되어 있습니다. 드물지만 배터리를 교체해야 하는 경우에는 소비자 서비스 부서에 문의하여 보증 및 보증 외 배터리 교체 서비스에 대한 상세 정보를 확인하십시오. 본 제품에는 어린이에게 질식 위험이 있을 수 있는 소형 부품이 들어 있습니다.

주의: 본 제품의 모든 서비스는 JAM Audio의 공인된 서비스 인력만 수행해야 합니다. 완전한 사용자 가이드 및 제품 등록에 대해서는 www.jamaudio.com(미국), canada.jamaudio.com(캐나다), 또는 uk.jamaudio.com/instructionbooks(영국)을 참조하십시오.

청력 손상 방지를 위해 오랜 시간 동안 높은 음량으로 듣지 마십시오.



WEEE 설명

 이 표시는 이 제품을 EU 전역에서 다른 가정용 쓰레기와 함께 폐기해서는 안된다는 것을 나타냅니다. 통제되지 않은 쓰레기 폐기로 인해 환경이나 인체에 해를 끼치지 않도록 하려면 책임감을 갖고 재활용하여 물질 자원의 지속 가능한 재사용을 촉진하십시오.

배터리 지침

 이 기호는 배터리가 환경 및 건강에 해를 끼칠 수 있는 물질을 함유하고 있으므로 가정용 쓰레기로 폐기해서는 안 된다는 것을 나타냅니다. 배터리를 지정된 수거 장소에 버리십시오.

FKA Brands Ltd는 이 무선 기기가 Directive 2014/53/EU의 필수 요건 및 기타 관련 조항을 준수함을 선언합니다. 적합성 선언서 (Declaration of Conformity) 사본은 uk.jamaudio.com/DoC에서 얻을 수 있습니다.

© 2020 HMDX. All rights reserved. JAM is a registered trademark of HMDX. HMDX is a registered trademark of FKA Distributing Co. The Bluetooth® word mark and logos are registered trademarks owned by Bluetooth® SIG, Inc. and any use of such marks by HMDX is under license.



Operating frequency band: 2402 - 2480MHz

HX-EP625: Maximum radio-frequency power transmitted: maximum radio-frequency power transmitted 1.02 dBm

Distributed by HMDX.
3000 N Pontiac Trail
Commerce Township, MI 48390

All rights reserved.
IB-HXEP625



TWS EXEC

HX-EP625
使用説明

目錄

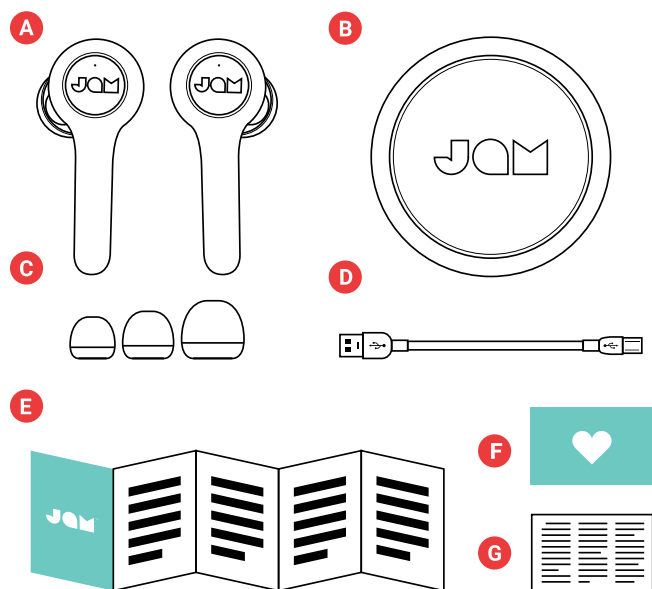

- A - 耳機
- B - 充電盒
- C - 3種耳塞規格 (小號、中號、大號)
- D - Micro USB 充電線
- E - 快捷使用說明
- F - 歡迎卡
- G - 法律說明

控制

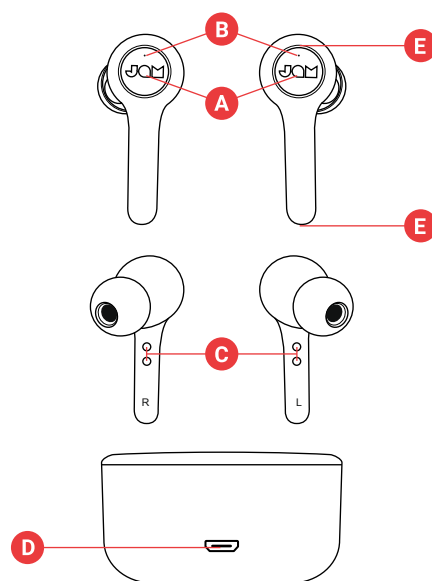

- A - 觸摸控制 (開機/關機/播放/暫停/前進/後退)
- B - 耳機狀態指示燈
- C - 耳機充電接頭
- D - USB充電埠 — 為隨身盒充電
- E - 麥克風 (每個耳機上各有一個)

設定

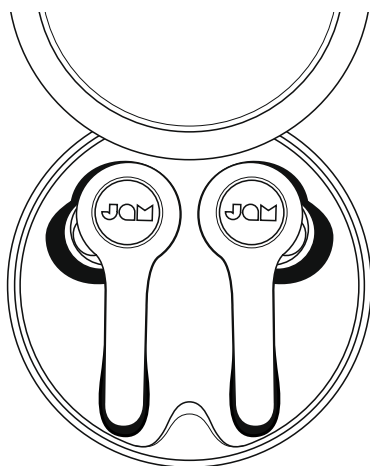

為耳機充電

將耳機放在隨身盒內充電。耳機上的紅色LED燈亮起，顯示正在充電。如果紅色LED燈沒有亮起，調整耳機在盒內的位置，確保與充電器連接可靠。當充電完成時，紅燈熄滅。充電將需要約2小時。

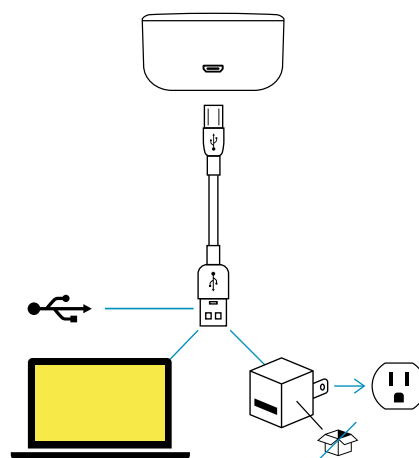

為隨身盒充電

將USB電線細小的一端插入隨身盒後面的micro USB埠。充電時，盒子上的LED將閃爍藍光。隨身盒充滿電後，4個LED燈將保持常亮。拔下USB電線後，指示燈將熄滅。

連接左右耳機

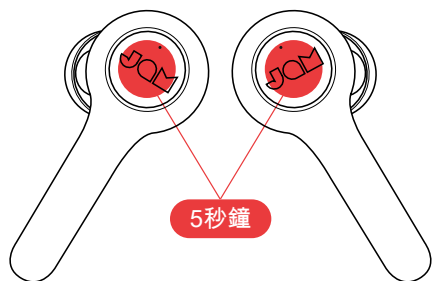

第一步 — 啟動耳機

從隨身充電盒中取出後，耳機會自動啟動。如果需要手動啟動耳機，可以按住兩個耳機上的觸控感應器5秒鐘。

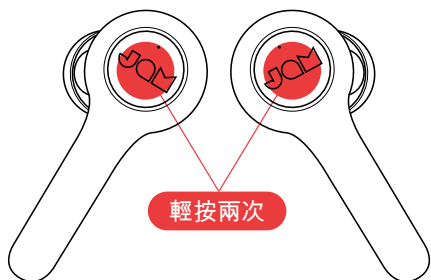

第2步 – 連接左右耳機

從盒中取出耳機後，耳機會自動相互同步。左耳機上的LED將藍、紅光交替閃爍。您還將聽到一系列提示音。您的耳機現在處於配對模式，正在搜索要連接的藍牙®設備。

如果您的耳機無法自動相互同步，請同時在兩個耳機的觸控感應器上輕按兩次。這會使兩邊耳機進入同步模式，同時LED燈會交替閃爍藍、紅光。您的耳機現在應已連接並處於配對模式，正在搜索要連接的藍牙設備。



第三步 — 與設備進行連接

啟動設備的藍牙®功能。在藍牙®功能表中選取「JAM TWS Exec」。當設備與TWS Exec連接時，您將聽到一個提示音，耳機上的LED將緩慢閃爍藍光。這表示配對完成。

如需斷開所有已連接設備的連接並重置配對，請將兩個耳機放在充電盒中，同時快速輕按兩個耳機上的觸摸感應器3次。LED將閃爍紫光3次。現在您的耳機已從之前連接的設備斷開連接，需要重新配對才能再次使用。

連接一個耳機

獨立使用左或右耳機。當你需要聽到身邊的聲音且同時想聽音樂時，這是一個很好的選擇。

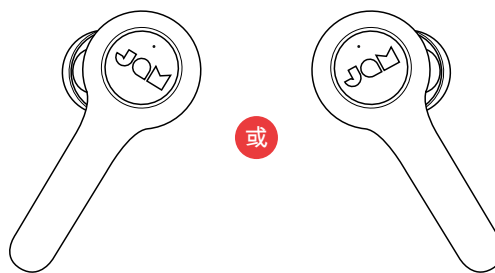

第一步 — 啟動耳機

從隨身充電盒中取出後，耳機會自動啟動。如果需要手動啟動耳機，可以按住耳機上的觸控感應器5秒鐘。

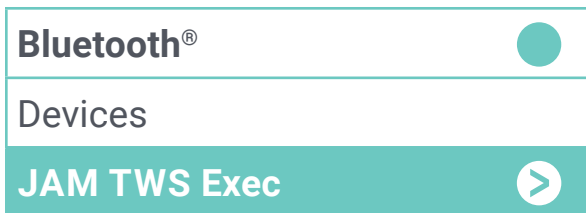
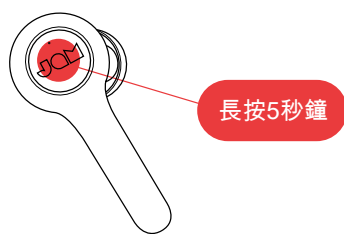

第二步 - 配對狀態

將一個耳機從隨身盒中取出或手動啟動後，它應進入配對模式。LED將閃爍紅光和藍光，並且您將聽到一系列提示音。這表明您的耳機正處於配對模式。如果它未自動進入配對模式，請將耳機放回充電盒中2秒鐘，然後再次將其取出以進入配對模式。

第三步 — 與設備進行連接

啟動設備的藍牙®功能。在藍牙®功能表中選取「JAM TWS Exec」。當設備與TWS Exec連接時，您將聽到一個提示音，LED將緩慢閃爍藍光。這表示配對完成。

關掉耳機

將耳機放回盒內，或同時按住兩個耳機的觸控感應器5秒鐘，便能關掉耳機。我們建議在不使用耳機時將其存放在充電盒中。

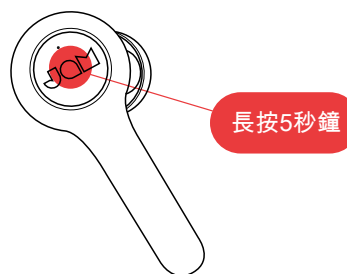

使用隨身式充電盒

隨身式充電盒在充滿電的狀態下將為您的耳機提供額外的25小時電量，您總共可享受長達32個小時的收聽時間。

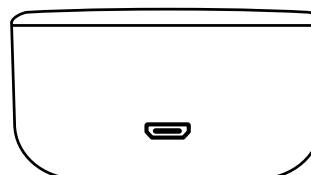

LED 指示燈

耳機在充電盒裡

紅燈亮起	正在充電
LED熄滅	充電完成

隨身式充電盒

藍燈閃爍	正在充電
4個LED燈亮起	充電完成

耳機正在使用

交替閃爍紅光和藍光	耳塞相互同步並處於配對模式
藍色慢閃	耳機與設備配對成功

使用一個耳機

交替閃爍紅光和藍光	耳機處於配對模式並正在搜索設備
藍色慢閃	耳機與設備處於配對模式

故障排除

- 1 在藍牙®設備上斷開連接並清除TWS Exec。請查看設備說明手冊，以獲取有關如何清除設備的說明。
- 2 關掉設備的藍牙®功能。
- 3 請務必將耳機放回充電盒中。
- 4 同時快速輕按兩個耳機上的觸控感應器3次。這將重置您的耳機。
- 5 將兩個耳機從隨身盒中取出。
- 6 從盒中取出耳機後，耳機將自動進入配對模式。左耳機上的LED將紅、藍光交替閃爍。這意味著耳機已經準備好配對。
- 7 啟動移動設備的藍牙®功能
- 8 與“JAM TWS Exec”配對。
- 9 耳機沒有與設備斷開連接？如果將TWS Exec耳機放在沒有剩餘電量的充電盒中，則耳機可能會自動連接到您的設備。為了獲得最佳體驗，請定期為盒子充電，以確保其始終有剩餘電量。

基本功能

音樂

播放/暫停	按一下任何一邊的觸控感應器
音軌前進	如果同時使用兩個耳機請在右耳機上輕按兩次觸控感應器。如果僅使用一個耳機，請在所使用耳機上輕按兩次觸控感應器。
音軌後退	如果同時使用兩個耳機請在左耳機上輕按兩次觸控感應器。請注意，僅使用一個耳機時，後退功能不起作用。

電話

接聽電話	輕按一次任意一邊的觸控感應器
拒絕接聽電話	按住任意一邊的觸控感應器2秒鐘
結束通話	輕按一次任意一邊的觸控感應器
接聽第二個來電	輕按一次任意一邊的觸控感應器
拒絕接聽第二個來電	按住任意一邊的觸控感應器2秒鐘
在2個通話之間切換	按住任意一邊的觸控感應器2秒鐘

其他

啟動聲控	快速按下任意一邊的觸控感應器3次
關掉耳機	按住觸控感應器5秒鐘或放進充電盒中
斷開所有藍牙®連接並重置耳機	將兩個耳機放在充電盒中，同時快速輕按兩個耳機上的觸摸感應器3次。

重要安全說明

請在使用前閱讀所有內容。

警告：請勿將揚聲器過於貼近耳朵。如此可能導致耳膜損傷，特別對於兒童而言。

請僅以本手冊中描述的用途使用本產品。請勿使用非 JAM 推薦的附屬品。

- JAM 不承擔因智慧型手機、iPod/MP3 播放器或其他裝置造成的損傷責任。
- 在揚聲器防水門未關閉時，請勿將其放置或存放於容易掉入浴缸或水槽之處。
- 在揚聲器防水門未關閉時，請勿將其放置或丟入水中或其他液體中。
- 不適合兒童使用。這不是玩具。
- 如果線路、插頭、纜線或外罩已損壞，請勿操作本產品。
- 遠離發熱的表面。
- 僅置於干燥的表面。在揚聲器防水門未關閉時，請勿將其置於被水或清潔溶劑弄濕的表面。

警告：本產品帶有一個內建且不可替換的鋰電池。須遵照您所居住的州、省或國家的相關法規丟棄用過的電池。請勿讓電池（電池組或已安裝的電池）暴露在陽光、火焰或任何其他高熱之下。

電池替換 您的耳機帶有一個充電電池，以延長產品的使用期。在某些特殊情況下您需要更換電池，請聯絡客戶服務人員，他們會為您提供保固期內或超過保固期的電池更換服務詳情。本產品包含小零件，可能會給您的孩子造成窒息的危險。

注意：本產品的所有服務必須僅由 Jam Audio 服務人員授權提供。

要取得完整的使用者手冊及登記您的產品，請造訪 www.jamaudio.com (美國) 或 canada.jamaudio.com (加拿大)，或 uk.jamaudio.com/instructionbooks (英國)

 為避免可能的聽力損傷，請勿長時間以高音量播放。

 WEEE 規範 本標記表示在歐盟地區本產品不得與家居廢物一起丟棄。為避免因不經控制的廢物丟棄對環境和人身健康造成可能的傷害，請負責任地回收電池以促進物質資源的可持續的重複利用。

 電池指令 本標識表示電池不得丟棄於家居廢物中。它們均含有對環境和健康造成傷害的物質。請將電池丟棄於指定的收集地點。

FKA Brands Ltd 特此聲明，本無線裝置符合指令 2014/53/EU 的基本要求和和其他相關條款。「符合標準聲明」的副本可從 uk.jamaudio.com/DoC 取得

低功率電波輻射性電機管理辦法

第十二條 經型式認證合格之低功率射頻電機，非經許可，公司、商號或使用者均不得擅自變更頻率、加大功率或變更原設計之特性及功能。

第十四條 低功率射頻電機之使用不得影響飛航安全及干擾合法通信；經發

現有干擾現象時，應改善至無干擾時方得繼續使用。

前項合法通信，指依電信法規定作業之無線電通信。

低功率射頻電機須忍受合法通信或工業、科學及醫療用電波輻射性電機設備之干擾。

© 2020 HMDX. All rights reserved. JAM is a registered trademark of HMDX. HMDX is a registered trademark of FKA Distributing Co. The Bluetooth® word mark and logos are registered trademarks owned by Bluetooth® SIG, Inc. and any use of such marks by HMDX is under license.



Operating frequency band: 2402 - 2480MHz

HX-EP625: Maximum radio-frequency power transmitted: maximum radio-frequency power transmitted 1.02 dBm

Distributed by HMDX.
3000 N Pontiac Trail
Commerce Township, MI 48390

All rights reserved.
IB-HXEP625